

modern

vetro

klassik

preego



KOMPAKT
KUNSTSTOFF



INHALT

		TRENDS
4	Was heute gefragt ist	
10	Modernes Türdesign Sie haben die Wahl	M1
40	Vetro Ganzglasfüllungen	V
46	Klassisches Türdesign	K1
58	preego Die Serie für Preisbewusste	P1
76	preego Die Serie für Preisbewusste	P2
98	Technik & Zubehör	

dpiTürdesign®

www.schoene-haustueren.de

HINWEISE: Sowohl gestalterische als auch technische Änderungen sind möglich. Drucktechnisch bedingte Farbabweichungen im Katalog müssen wir uns vorbehalten. Für Irrtümer und Druckfehler in Katalogen und Preislisten übernehmen wir keine Verantwortung.

Die Verwendung unseres Bildmaterials bedarf der vorherigen schriftlichen Zustimmung.

Die abgebildeten Rosetten und Ausgleichsprofile bei Seitenteilen müssen nicht dem Lieferstandard des Türenherstellers entsprechen. Der Maßstab der abgebildeten Produkte ist nicht verbindlich.

Türrahmendarstellung nicht verbindlich!



Die in diesem Katalog dargestellten Türmodelle sind empfohlene Ausführungsbeispiele. Mit unserem **webbasierten Haustür-Designer** können Sie einfach und intuitiv vom PC, Tablet oder Smartphone mit Internetzugang

- Ihre Wunschhaustüre konfigurieren
- diese optional in ein Bild Ihres Hauses einsetzen
- eine Anfrage an uns senden



Aufsatzfüllung

Einsatzfüllung

M-270
 Designglas K 181, auf ESG Parsol grau,
 lackiert, mit klarem Streifen
 ■ Griff ZAE 6, 1200 mm | PG 8

M-573
 ■ Sandstrahlmotiv Y 1330 auf Klarglas I MG 3
 ■ Griff ZAE 6s, 1200 mm | PG 6

AUFSATZFÜLLUNG / WÄRMESCHUTZ

Aluminium-Aufsatzfüllungen (auch „flügelüberdeckende Türfüllungen“) bilden außen eine elegante, flächige Optik. Im Unterschied zur herkömmlichen Einsatzfüllung wird der Türflügel außen verdeckt, wodurch eine Dichtungskante, bzw. eine treppenförmige Abstufung zwischen Türflügel und Füllung, entfällt. Die größere Füllungsstärke bei Aufsatzfüllungen in Kombination mit 3-fach-Wärmeschutzglas führt auch zu deutlich optimierten Wärmedämmwerten.

Einsatzfüllung, inkl. Wärmeschutzverglasung 2-fach Glas Ug 1.1

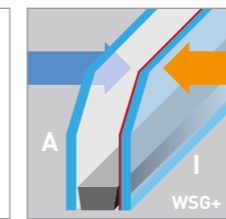
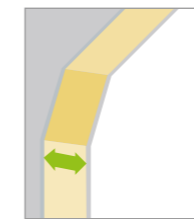

Den Basiswärmeschutz erhalten Sie bei uns bereits ohne Aufpreis. Abhängig zum Glasanteil der gewählten Türfüllung, variiert der rechnerische U-Wert der Füllung (U_p) modellbezogen zwischen 0,91 und 1,19*. Dieser Wert wird durch die Verwendung von speziellem Wärmeschutzglas erzielt. Es besteht aus einer wärmeisolierenden Soft-Coating-Beschichtung auf der inneren Klarglasscheibe (2-fach Isolierglaseinheit) in Verbindung mit einem Warm-Edge-Randverbund.

Einsatzfüllung, inkl. Wärmeschutzverglasung 3-fach Glas Ug 0.7 (ab Füllungsstärke 40 mm)

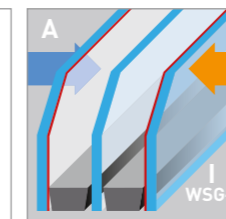
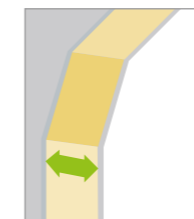

Wählen Sie eine größere Füllungsstärke für Ihre Füllung und statten Sie Ihre Haustüre so noch effizienter aus. Für diese Füllungen verwenden wir doppelt beschichtetes 3-fach-Isolierglas, welches einen Ug-Wert von 0,7 ermöglicht. In Abhängigkeit zum Glasanteil der gewählten Türfüllung variiert der rechnerische $U_{p_{gesamt}}$ -Wert modellbezogen zwischen 0,60 und 0,83*. Die technische Weiterentwicklung von Fenstern und Haustüren und die stetigen Anpassungen der Energieeinsparverordnung (EnEV) verlaufen parallel. Zukünftig werden diese Werte bei der Erstellung von Neubauten vorausgesetzt.

* Mittelwert, in Abhängigkeit zum Glasanteil und zur Füllungsplatte.

Aufsatzfüllung, Füllungsstärke 48 - 85 mm, inkl. Wärmeschutzverglasung 3-fach Glas Ug 0.7

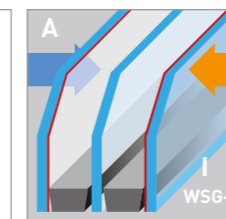
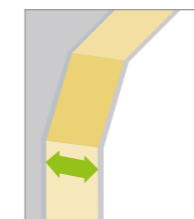

Diese Füllungen verwenden wir, um Ihnen eine optimale Wärmeschutzdämmung zu bieten.

Bei Füllungsgläsern kann es auf Grund der Geometrien und Abmessungen, technisch bedingt, zu leichten Abweichungen hinsichtlich des angegebenen Dämmwertes kommen. Andere Füllungsstärken systembedingt, nach Absprache möglich.

TRENDS



M-573

- Aufsatzfüllung
- Dekor Eisenglimmer
- Sandstrahlmotiv Y 1330 auf Klarglas I MG 3
- Griff ZAH-Fa 6, 1600 mm | PG 13

M-400

- Aufsatzfüllung
- Dekor Anthrazitgrau
- Griff ZAE 6, 1200 mm | PG 8

SICHERHEIT

Neben speziell geprüften Sicherheitsbeschlägen sind auch Füllungen des Sortiments im Aufbau optional ausstattbar mit verschiedenen ergänzenden Sicherheitsmerkmalen.

VSG Verbundsicherheitsglas 6 mm

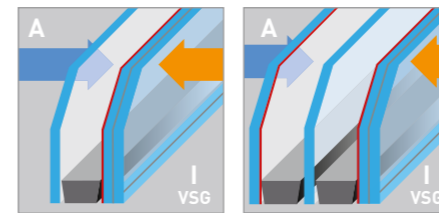

Die innere wärmeisolierend beschichtete Klarglasscheibe wird als Verbundsicherheitsglas ausgeführt. Dabei werden zwei ca. 3 mm starke Klarglasscheiben mit einer hochelastischen Folie aus Polyvinylbutyral (PVB) aneinandergeklebt. Bei Glasbruch haften die Bruchstücke auf der Folie. Somit können sich keine scharfkantigen Glassplitter lösen. Die zähelastische Folie erschwert das Durchdringen durch das Glaselement.

VSG P4A durchwurfhemmende Verglasung (geprüftes Sicherheitszeugnis)

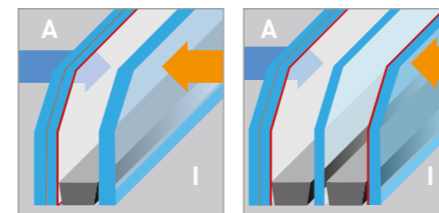

Bei dieser Ausführungsart besteht die äußere wärmeisolierend beschichtete Scheibe aus zwei ca. 4 mm starken aneinandergeklebten Klarglasscheiben mit einem Prüfzeugnis für Durchwurfhemmung.

Sicherheitsfüllung RC2

Hier wird die Türfüllung grundsätzlich mit verstärktem Aluminium ausgeführt und das P4A-Sicherheitsglas kraftschlüssig zwischen die Deckschichten eingebaut. Ein Ausglasen, ohne die Füllung zu zerstören, ist dann nicht mehr möglich. Die gesamte Tür widersteht den Einbruchversuchen von Gelegenheitstätern über eine Zeit von mindestens drei Minuten. Dabei nutzt der Einbrecher einfache Werkzeuge wie Schraubenzieher, Keil und Zange, um die verriegelte Haustür zu öffnen.

Sicherheitsfüllung RC3

Die Anforderung an eine RC3-Prüfung ist, dass es dem gewohnt vorgehenden Täter mit einem zweiten Schraubendreher und einem Kuhfuß nicht gelingt, innerhalb von 5 Minuten eine Öffnung in die Haustüre herbeizuführen, welche ihm ein „Eingreifen“ ermöglicht. Türfüllungen geprüft nach RC3 auf Anfrage



M-466 Ansicht A / DIN rechts C
 ■ Aufsatzfüllung
 ■ Designoberfläche Stadtholz
 ■ schwarze erhabene Lisene außen
 ■ Griff ZAF 147, 1200 mm | PG 12

M-270 J
 Designglas K 181, auf ESG Parsol grau,
 lackiert, mit klarem Streifen
 ■ Aufsatzfüllung
 ■ Designoberfläche Stadtholz
 ■ Griff ZAF 147, 1200 mm | PG 12

CONCRETE (Betonoptik)	SLATE (Schieferoptik)
BRETT HOLZ EICHE GRAU	BRETT HOLZ EICHE
ALTHOLZ	Weitere lieferbare Sublimationsdekore (D6)

STADLHOLZ

Sehr im Trend sind heute Aluminium-Oberflächen in Altholz-Optik. Hier hat sich mit unserem Design STADLHOLZ ein absoluter Bestseller entwickelt. Die designgebende Optik wird mittels Sublimationsfolienverfahren auf die zuvor speziell pulverbeschichtete Oberfläche eingebrannt. Das ist langlebig, pflegeleicht, UV-stabil und witterungsbeständig.



M-400 I
 ■ Aufsatzfüllung
 ■ Designoberfläche Stadtholz
 ■ Griff ZAF 6, 1600 mm | PG 10



M-526 L
 Applikationen außen
 ■ Aufsatzfüllung
 ■ Designoberfläche Stadtholz
 ■ Applikationen ähnl. RAL 9005
 ■ Sandstrahlmotiv Y 1198 auf Klarglas | MG 3
 ■ Griff ZAF 147, 1200 mm | PG 12



M-297 E
 ■ Aufsatzfüllung
 ■ Designoberfläche Stadtholz
 ■ Sandstrahlmotiv Y 1313 auf Klarglas | MG 3
 ■ Griff ZAF 6, 1600 mm | PG 10

Die Aluminium-Türfüllungen mit Glas der Serie M (=Modern) sind innen immer mit einem Rahmen in Edelstahloptik ausgestattet. Optional kann der innere Rahmen in Deckschichtfarbe ausgewählt werden.

TRENDS



Modernes Türdesign Sie haben die Wahl.

Die vielfältigen Designs und Ausführungsformen lassen keine Wünsche offen. Außen wahlweise Rahmen und Applikationen in Edelstahloptik oder auch rahmenlose Modelle ohne viel Schnickschnack. Modelle mit Glasausschnitt sind im Standard innen immer mit einem Rahmen in Edelstahloptik oder auf Wunsch auch in der Füllungsfarbe ausgestattet.



M-526 Außenansicht



M-526 Innenansicht mit
Rahmen in Edelstahloptik



M-526 Innenansicht
Dekor Anthrazitgrau



Gefällt Ihnen ein Modell dieser Serie?
Der **Haustürkonfigurator** läßt Ihre Wunschtür
Realität werden.

M1

M-355

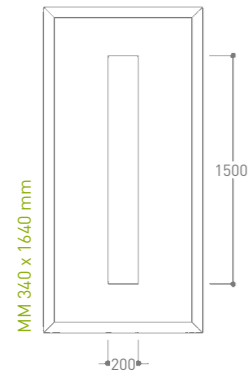

M-355

- Isolierglas Satinato weiß | GG 2
- Griff ZAE 6s, 600 mm | PG 6

F



M-355

- Dekor Stahlblau
- Sandstrahlmotiv Y 1328 auf Klarglas | MG 3
- Griff ZAE 6s, 800 mm | PG 6
- Seitenteil Sandstrahlmotiv ST 1328 auf Klarglas

F



M-021

- Dekor Anthrazitgrau
- Sandstrahlmotiv Y 287 auf Klarglas | MG 1
- Griff ZAE 6s, 800 mm | PG 6

D

M-021

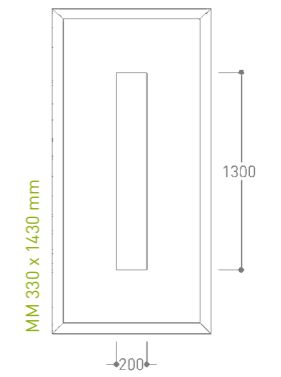

M-021

- Dekor Grau
- Isolierglas Satinato weiß | GG 2
- Griff ZAE 6s, 600 mm | PG 6

D

Die Türfüllungen der Serie M (=Modern) sind innen bzw. beidseitig immer mit einem Rahmen in Edelstahloptik ausgestattet. Optional kann der innere Rahmen in Deckschichtfarbe ausgewählt werden.

M1

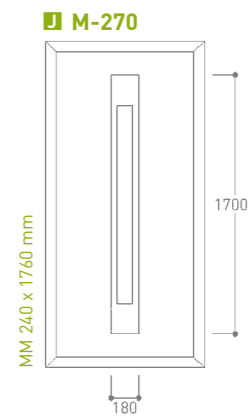

Designglas K 181



M-270
Designglas K 181, auf ESG Parsol grau,
lackiert, mit klarem Streifen

- Griff ZAE 6s, 600 mm | PG 6



M-270
Designglas K 181, auf ESG Parsol grau,
lackiert, mit klarem Streifen

- Dekor Grau
- Griff ZAE 6s, 600 mm | PG 6
- Seitenteil Sandstrahlmotiv ST 982 auf Parsol grau



M-270
Designglas K 181, auf ESG Parsol grau,
lackiert, mit klarem Streifen

- Dekor Anthrazitgrau
- Griff ZAE 6s, 600 mm | PG 6

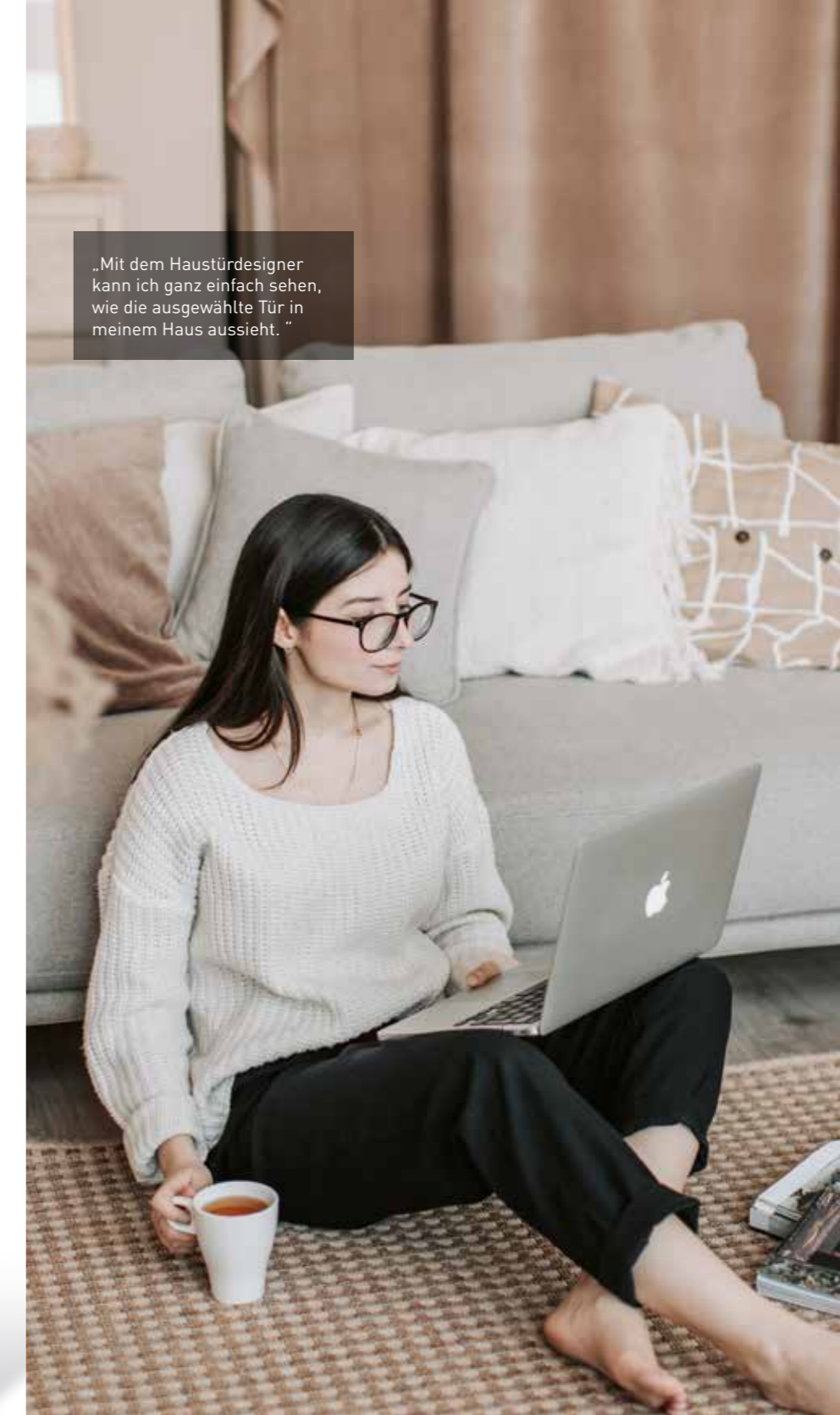

„Mit dem Haustürdesigner kann ich ganz einfach sehen, wie die ausgewählte Tür in meinem Haus aussieht.“

HINWEIS Dieses Modell ist nicht in RC2-Ausführung lieferbar.

Die Türfüllungen der Serie M (=Modern) sind innen bzw. beidseitig immer mit einem Rahmen in Edelstahloptik ausgestattet. Optional kann der innere Rahmen in Deckschichtfarbe ausgewählt werden.

M1

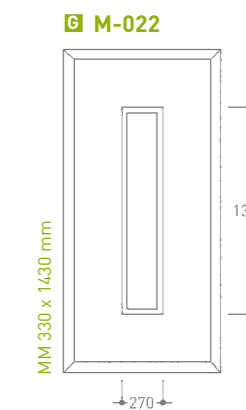
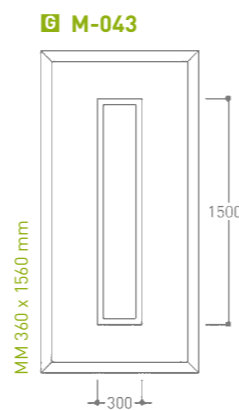
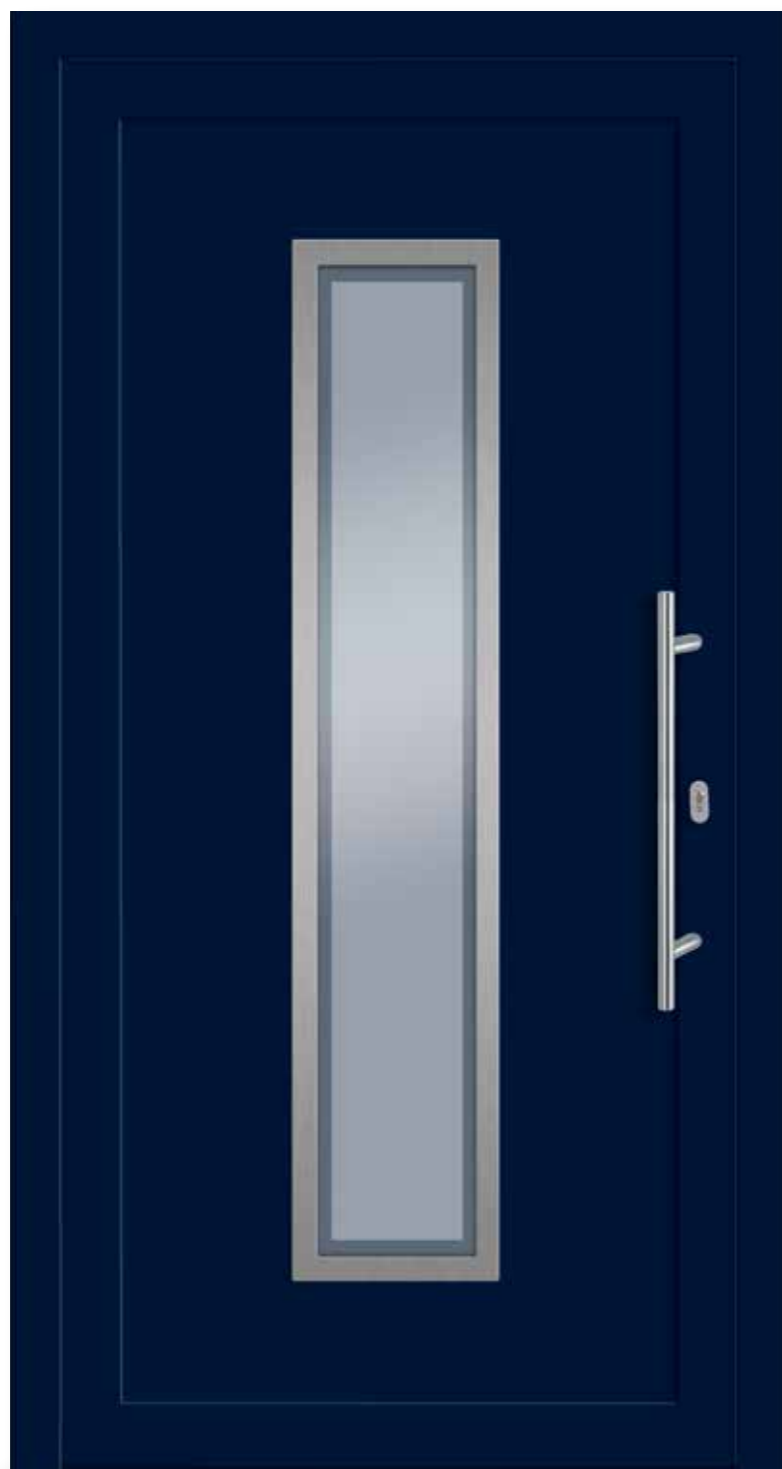

M-043
Rahmen in Edelstahloptik beidseitig

- Dekor Stahlblau
- Sandstrahlmotiv K 502 auf Klarglas I MG 3
- Griff ZAE 6s, 600 mm | PG 6

M-043
Rahmen in Edelstahloptik beidseitig

- Dekor Grau
- Isolierglas Satinato weiß | GG 2
- Griff ZAE 6s, 600 mm | PG 6

M-022
Rahmen in Edelstahloptik beidseitig

- Isolierglas Satinato weiß | GG 2
- Griff ZAE 6s, 600 mm | PG 6

M-022
Rahmen in Edelstahloptik beidseitig

- Dekor Anthrazitgrau
- Sandstrahlmotiv Y 1329 auf Klarglas I MG 3
- Griff ZAE 6s, 600 mm | PG 6
- Seitenteil Sandstrahlmotiv ST 1329 auf Klarglas

Die Türfüllungen der Serie M (=Modern) sind innen bzw. beidseitig immer mit einem Rahmen in Edelstahloptik ausgestattet. Optional kann der innere Rahmen in Deckschichtfarbe ausgewählt werden.



M-573

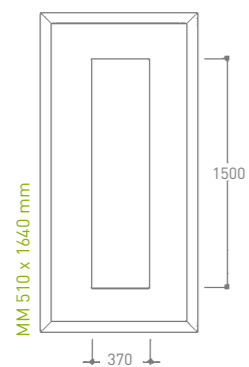

M-031

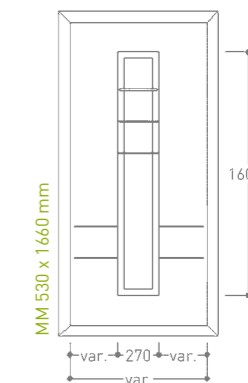

M-573

- Dekor Eisenglimmer
- Sandstrahlmotiv Y 1342 auf Klarglas | MG 3
- Griff ZAE 6s, 800 mm | PG 6

I



M-573

- Dekor Anthrazitgrau
- Sandstrahlmotiv Y 1330 auf Klarglas | MG 3
- Griff ZAE 6s, 600 mm | PG 6
- Seitenteil Sandstrahlmotiv ST 1330 auf Klarglas

I



M-031

- Rahmen in Edelstahloptik beidseitig, gewölbte Edelstahlbügel und Edelstahlapplikationen außen
- Dekor Anthrazitgrau
- Sandstrahlmotiv K 504 auf Klarglas | MG 3
- Griff ZAE 6s, 600 mm | PG 6

K



M-031

- Rahmen in Edelstahloptik beidseitig, gewölbte Edelstahlbügel und Edelstahlapplikationen außen
- Isolierglas Satinato weiß | GG 2
- Griff ZAE 6s, 600 mm | PG 6

K

Die Türfüllungen der Serie M (=Modern) sind innen bzw. beidseitig immer mit einem Rahmen in Edelstahloptik ausgestattet. Optional kann der innere Rahmen in Deckschichtfarbe ausgewählt werden.



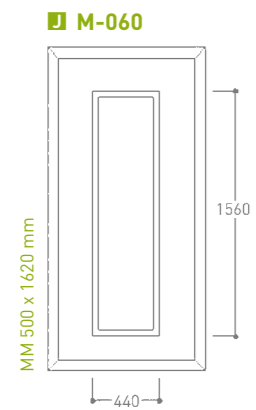

M-060
 Rahmen in Edelstahloptik beidseitig

- Dekor Anthrazitgrau
- Sandstrahlmotiv K 509 auf Klarglas I MG 3
- Griff ZAE 6s, 600 mm | PG 6

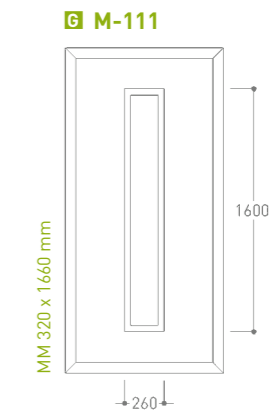

M-060
 Rahmen in Edelstahloptik beidseitig

- Sandstrahlmotiv Y 1331 auf Klarglas I MG 3
- Griff ZAE 6s, 600 mm | PG 6



M-111
 Rahmen in Edelstahloptik beidseitig

- Dekor Basaltgrau
- Sandstrahlmotiv Y 1332 auf Klarglas I MG 3
- Griff ZAE 6s, 600 mm | PG 6
- Seitenteil Sandstrahlmotiv ST 1332 auf Klarglas



M-111
 Rahmen in Edelstahloptik beidseitig

- Dekor Grau
- Isolierglas Satinato weiß | GG 2
- Griff ZAE 6s, 600 mm | PG 6

Die Türfüllungen der Serie M (=Modern) sind innen bzw. beidseitig immer mit einem Rahmen in Edelstahloptik ausgestattet. Optional kann der innere Rahmen in Deckschichtfarbe ausgewählt werden.

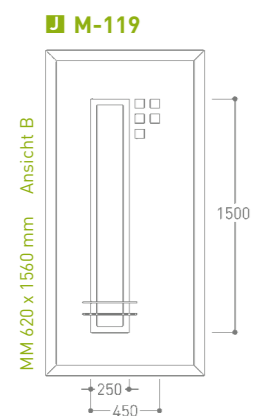

M-119 Ansicht B / DIN rechts
 Rahmen in Edelstahloptik beidseitig, Bügel und Applikationen in Edelstahloptik außen

- Dekor Dunkelrot
- Isolierglas Satinato weiß | GG 2
- Griff ZAE 6s, 600 mm | PG 6



M-119 Ansicht B / DIN rechts
 Rahmen in Edelstahloptik beidseitig, Bügel und Applikationen in Edelstahloptik außen

- Isolierglas Satinato weiß | GG 2
- Griff ZAE 6s, 600 mm | PG 6
- Seitenteil Isolierglas Satinato weiß



M-119 Ansicht B / DIN rechts
 Rahmen in Edelstahloptik beidseitig, Bügel und Applikationen in Edelstahloptik außen

- Dekor Eisenglimmer
- Sandstrahlmotiv Y 599 auf Klarglas | MG 1
- Griff ZAE 6s, 600 mm | PG 6



M-119 Ansicht B / DIN rechts
 Rahmen in Edelstahloptik beidseitig, Bügel und Applikationen in Edelstahloptik außen

- Dekor Anthrazitgrau
- Isolierglas Satinato weiß | GG 2
- Griff ZAE 6s, 600 mm | PG 6

Die Türfüllungen der Serie M (=Modern) sind innen bzw. beidseitig immer mit einem Rahmen in Edelstahloptik ausgestattet. Optional kann der innere Rahmen in Deckschichtfarbe ausgewählt werden.



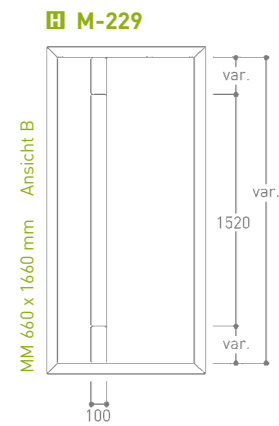

M-229 Ansicht B / DIN rechts
 Applikationen in Edelstahloptik außen

- Dekor Anthrazitgrau
- Sandstrahlmotiv Y 947 auf Klarglas I MG 1
- Griff ZAE 6s, 600 mm | PG 6

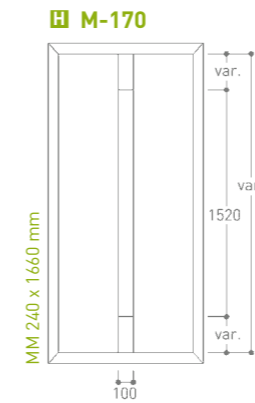

M-170
 Applikationen in Edelstahloptik außen

- Dekor Basaltgrau
- Isolierglas Satinato weiß | GG 2
- Griff ZAE 6s, 600 mm | PG 6
- Seitenteil Isolierglas Satinato weiß



M-170
 Applikationen außen

- Dekor Grau
- Sandstrahlmotiv Y 947 auf Klarglas I MG 1
- Griff ZAE 6s, 600 mm | PG 6
- Seitenteil Sandstrahlmotiv ST 1001 auf Klarglas

Die Türfüllungen der Serie M (=Modern) sind innen bzw. beidseitig immer mit einem Rahmen in Edelstahloptik ausgestattet. Optional kann der innere Rahmen in Deckschichtfarbe ausgewählt werden.

M1

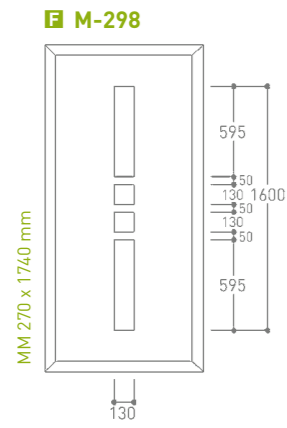

M-298
 ■ Isolierglas Satinato weiß | GG 2
 ■ Griff ZAE 6s, 600 mm | PG 6



M-298
 ■ Dekor Grau
 ■ Sandstrahlmotiv Y 1317 auf Klarglas | MG 3
 ■ Griff ZAE 6s, 600 mm | PG 6



M-442
 ■ Dekor Anthrazitgrau
 ■ Sandstrahlmotiv Y 1318 auf Klarglas | MG 3
 ■ Griff ZAE 6s, 600 mm | PG 6

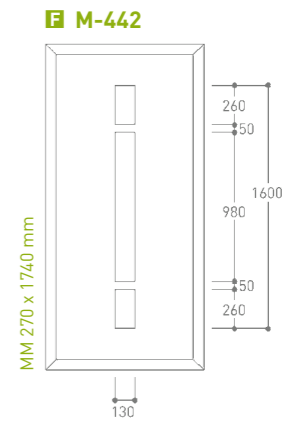

M-442
 ■ Dekor Stahlblau
 ■ Isolierglas Satinato weiß | GG 2
 ■ Griff ZAE 6s, 600 mm | PG 6

Die Türfüllungen der Serie M (=Modern) sind innen bzw. beidseitig immer mit einem Rahmen in Edelstahloptik ausgestattet. Optional kann der innere Rahmen in Deckschichtfarbe ausgewählt werden.

Modernes Türdesign trifft auf modernes Interieur.

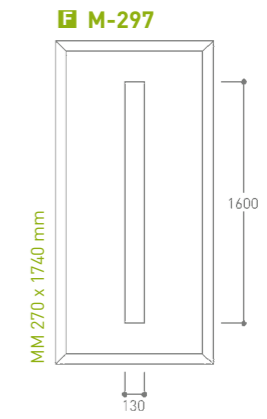
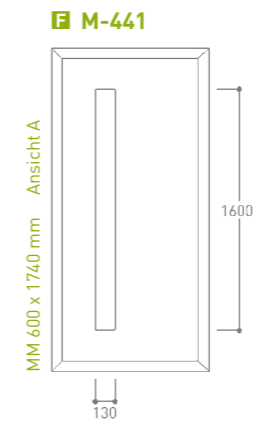

M-441 Ansicht A / DIN rechts
 ■ Isolierglas Satinato weiß | GG 2
 ■ Griff ZAE 6s, 600 mm | PG 6



M-441 Ansicht A / DIN rechts
 ■ Dekor Anthrazitgrau
 ■ Sandstrahlmotiv G33 auf Klarglas I MG 3
 ■ Griff ZAE 6s, 600 mm | PG 6



M-297 Ansicht A / DIN rechts
 ■ Dekor Basaltgrau
 ■ Isolierglas Satinato weiß | GG 2
 ■ Griff ZAE 6s, 600 mm | PG 6
 ■ Seitenteil Isolierglas Satinato weiß



M-297
 ■ Dekor Grau
 ■ Sandstrahlmotiv Y 1313 auf Klarglas I MG 3
 ■ Griff ZAE 6s, 600 mm | PG 6

Die Türfüllungen der Serie M (=Modern) sind innen bzw. beidseitig immer mit einem Rahmen in Edelstahloptik ausgestattet. Optional kann der innere Rahmen in Deckschichtfarbe ausgewählt werden.

M1

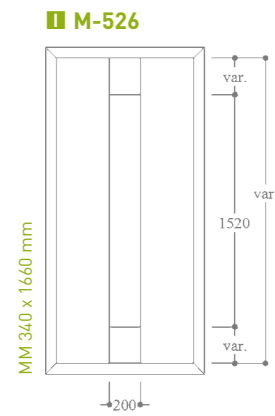

M-526
Applikationen in Edelstahloptik außen

- Dekor Grau
- Sandstrahlmotiv Y 1198 auf Klarglas | MG 3
- Griff ZAE 6s, 600 mm | PG 6



M-526
Applikationen in Edelstahloptik außen

- Dekor Anthrazitgrau
- Sandstrahlmotiv K 517 auf Klarglas | MG 3
- Griff ZAE 6s, 600 mm | PG 6

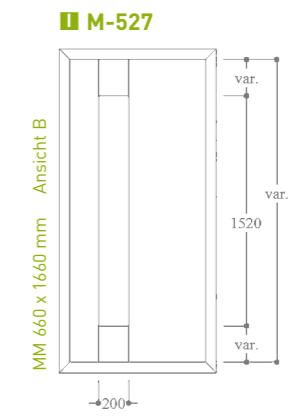

M-527 Ansicht B / DIN rechts
Applikationen in Edelstahloptik außen

- Isolierglas Satinato weiß | GG 2
- Griff ZAE 6s, 600 mm | PG 6



M-527 Ansicht B / DIN rechts
Applikationen in Edelstahloptik außen

- Dekor Stahlblau
- Sandstrahlmotiv Y 1336 auf Klarglas | MG 3
- Griff ZAE 6s, 600 mm | PG 6
- Seitenteil Sandstrahlmotiv ST 1336 auf Klarglas

Die Türfüllungen der Serie M (=Modern) sind innen bzw. beidseitig immer mit einem Rahmen in Edelstahloptik ausgestattet. Optional kann der innere Rahmen in Deckschichtfarbe ausgewählt werden.

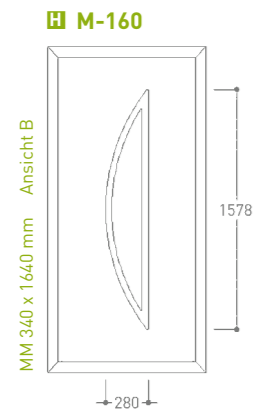

M-160 Ansicht B / DIN rechts
Rahmen in Edelstahloptik beidseitig

- Isolierglas Satinato weiß | GG 2
- Griff ZAE 6s, 600 mm | PG 6



M-160 Ansicht B / DIN rechts
Rahmen in Edelstahloptik beidseitig

- Dekor Anthrazitgrau
- Isolierglas Satinato weiß | GG 2
- Griff ZAE 6s, 600 mm | PG 6
- Seitenteil Isolierglas Satinato weiß



M-160 Ansicht B / DIN rechts
Rahmen in Edelstahloptik beidseitig

- Sandstrahlmotiv Y 1260 auf Klarglas | MG 1
- Griff ZAE 6s, 600 mm | PG 6



M-160 Ansicht B / DIN rechts
Rahmen in Edelstahloptik beidseitig

- Dekor Basaltgrau
- Isolierglas Satinato weiß | GG 2
- Griff ZAE 6s, 600 mm | PG 6

Die Türfüllungen der Serie M (=Modern) sind innen bzw. beidseitig immer mit einem Rahmen in Edelstahloptik ausgestattet. Optional kann der innere Rahmen in Deckschichtfarbe ausgewählt werden.

M1

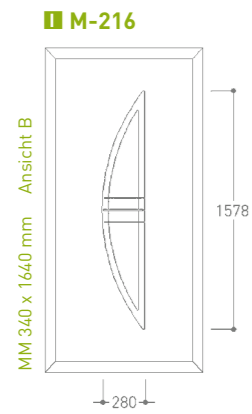

M-216 Ansicht B / DIN rechts
Rahmen in Edelstahloptik beidseitig,
Edelstahlbügel außen

- Isolierglas Satinato weiß | GG 2
- Griff ZAE 6s, 600 mm | PG 6



M-216 Ansicht B / DIN rechts
Rahmen in Edelstahloptik beidseitig,
Edelstahlbügel außen

- Dekor Stahlblau
- Isolierglas Satinato weiß | GG 2
- Griff ZAE 6s, 600 mm | PG 6
- Seitenteil Isolierglas Satinato weiß



M-153 Ansicht A / DIN rechts
Rahmen in Edelstahloptik beidseitig, Edelstahlrundstäbe außen

- Dekor Anthrazitgrau
- Sandstrahlmotiv Y 1325 auf Klarglas | MG 3
- Griff ZAE 6s, 600 mm | PG 6

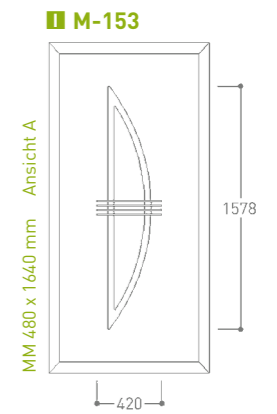

M-153 Ansicht A / DIN rechts
Rahmen in Edelstahloptik beidseitig,
Edelstahlrundstäbe außen

- Isolierglas Satinato weiß | GG 2
- Griff ZAE 6s, 600 mm | PG 6

Die Türfüllungen der Serie M (=Modern) sind innen bzw. beidseitig immer mit einem Rahmen in Edelstahloptik ausgestattet. Optional kann der innere Rahmen in Deckschichtfarbe ausgewählt werden.

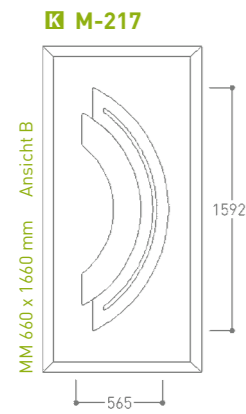

M-217 Ansicht A / DIN rechts
Rahmen in Edelstahloptik innen,
Applikation in Edelstahloptik außen

- Dekor Anthrazitgrau
- Sandstrahlmotiv Y 933 auf Klarglas | MG 2
- Griff ZAE 6s, 600 mm | PG 6
- Seitenteil Sandstrahlmotiv ST 933 auf Klarglas, Ansicht A



M-217 Ansicht A / DIN rechts
Rahmen in Edelstahloptik innen,
Applikation in Edelstahloptik außen

- Dekor Dunkelrot
- Sandstrahlmotiv Y 933 auf Klarglas | MG 2
- Griff ZAE 6s, 600 mm | PG 6

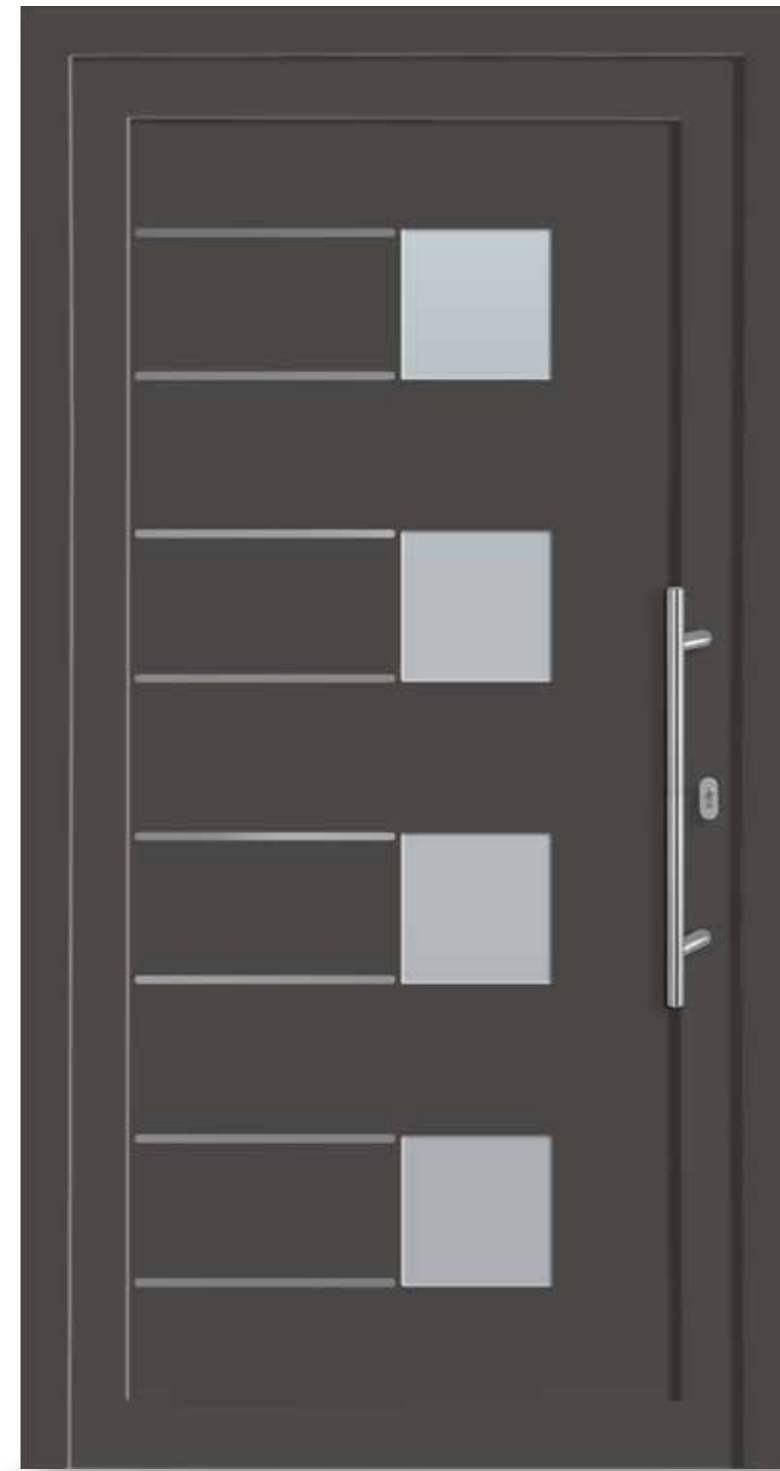

M-230 Ansicht A / DIN rechts
Applikationen in Edelstahloptik außen und Rahmen
in Edelstahloptik innen

- Dekor Eisenglimmer
- Isolierglas Satinato weiß | GG 2
- Griff ZAE 6s, 600 mm | PG 6

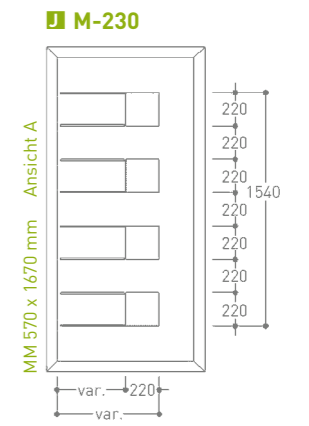

M-230 Ansicht A / DIN rechts
Applikationen in Edelstahloptik außen
und Rahmen in Edelstahloptik innen

- Isolierglas Satinato weiß | GG 2
- Griff ZAE 6s, 600 mm | PG 6

Die Türfüllungen der Serie M (=Modern) sind innen bzw. beidseitig immer mit einem Rahmen in Edelstahloptik ausgestattet. Optional kann der innere Rahmen in Deckschichtfarbe ausgewählt werden.

A M-400

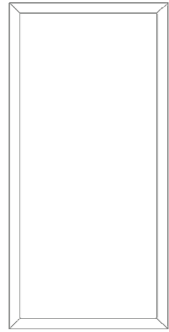

M-400
■ Griff ZAE 6s, 800 mm | PG 6

A



M-400
■ Dekor Anthrazitgrau
■ Griff ZAE 6s, 800 mm | PG 6

A



C M-466



M-466 Ansicht A / DIN rechts
aufgesetzte Streifenapplikation in
Edelstahloptik außen
■ Dekor Basaltgrau
■ Griff ZAE 6s, 600 mm | PG 6
■ Seitenteil Isolierglas Satinato weiß

C



M-466 Ansicht A / DIN rechts
aufgesetzte Streifenapplikation in
Edelstahloptik außen
■ Griff ZAE 6s, 600 mm | PG 6

C



Vetro- Ganzglasfüllungen Mehr Licht.

Mit einer Vetro-Ganzglasfüllung setzen Sie neue Akzente. Erhellen Sie Ihren Eingangsbereich bei Wahrung der Privatsphäre mit natürlichem Licht und der pflegeleichten Oberfläche Glas. Ganzglasfüllungen können jeden Anspruch an Sicherheit, Wärmeschutz und Komfort erfüllen. Lieferbar als Einsatzfüllung in allen Haustüren aus Kunststoff und Aluminium.



V-473 Außenansicht
Einsatzfüllung

V-473 Innenansicht



Gefällt Ihnen ein Modell dieser Serie?
Der **Haustürkonfigurator** läßt Ihre Wunschtür
Realität werden.

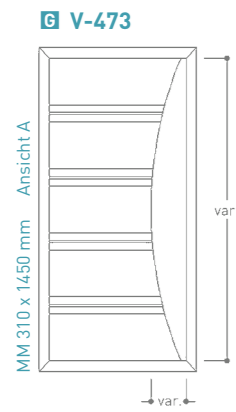

3-fach Ganzglasfüllungen mit Motiv auf der Mittelscheibe

Die äußere Scheibe besteht im Standard aus Klarglas. Die mittlere Scheibe ist veredelt mit einer designgebenden Sandstrahlung sowie Applikationen in Edelstahloptik.

Die innere Scheibe ist mit einer speziellen wärmeisolierenden Edelmetallbeschichtung versehen.

Ug 1,1 wird erreicht bei einer Mindeststärke von 36 mm (ohne Mehrpreis)



Die Ganzglasfüllungen können gegen Mehrpreis auch mit Wärmeschutzglas Ug 0,7 (44 mm Füllungsstärke) ausgestattet werden.

HINWEIS:

Die Ganzglasfüllungen können gegen Mehrpreis auch mit Wärmeschutzglas Ug 0,7 (44 mm Füllungsstärke) ausgestattet werden.



V-473 Ansicht A / DIN rechts
Ganzglasfüllung 3-fach Glas, Ug 1,7 bei 28 mm und Ug 1,1 bei 36 mm
bogenförmige Applikation in Edelstahloptik, helle Flächen mattiert,
dunkle Streifen Klarglas

■ Griff ZAE 6s, 600 mm | PG 6

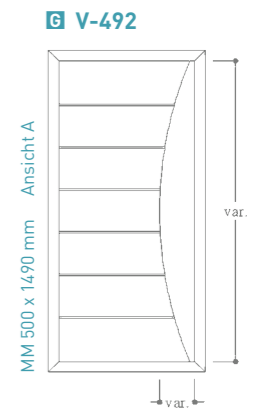

V-492 Ansicht A / DIN rechts
Ganzglasfüllung 3-fach Glas
Ug 1,7 bei 28 mm und Ug 1,1 bei 36 mm
dunkle Streifen Klarglas,
helle Flächen mattiert,
bogenförmige Applikation in Edelstahloptik

■ Griff ZAE 6s, 1200 mm | PG 6

■ Seitenteil Sandstrahlmotiv V-ST 492



V-492 Ansicht A / DIN rechts
Ganzglasfüllung 3-fach Glas
Ug 1,7 bei 28 mm und Ug 1,1 bei 36 mm
dunkle Streifen Klarglas,
helle Flächen mattiert,
bogenförmige Applikation in Edelstahloptik

■ Griff ZAE 6s, 1200 mm | PG 6

G V-476

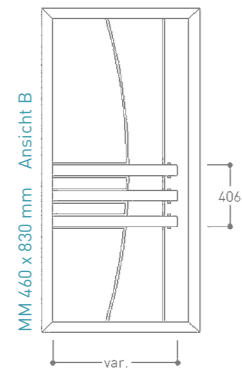

V-476 Ansicht B / DIN rechts
 Ganzglasfüllung 3-fach Glas,
 Ug 1,7 bei 28 mm und Ug 1,1 bei 36 mm
 helle Flächen mattiert, dunkle Streifen Klarglas,
 Streifenapplikationen in Edelstahloptik
 ■ Griff ZAE 6s, 600 mm | PG 6



V-476 Ansicht B / DIN rechts
 Ganzglasfüllung 3-fach Glas,
 Ug 1,7 bei 28 mm und Ug 1,1 bei 36 mm
 helle Flächen mattiert, dunkle Streifen Klarglas,
 Streifenapplikationen in Edelstahloptik
 ■ Griff ZAE 6s, 600 mm | PG 6
 ■ Seitenteil Sandstrahlmotiv mit Applikationen in
 Edelstahloptik V-ST 476

G V-472

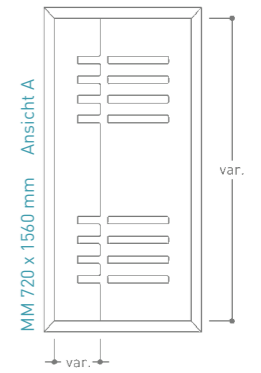

V-472 Ansicht B / DIN links
 Ganzglasfüllung 3-fach Glas
 Ug 1,7 bei 28 mm und Ug 1,1 bei 36 mm
 helle Flächen mattiert, dunkle Streifen Klarglas,
 kammartige Applikation in Edelstahloptik
 ■ Griff ZAE 6s, 600 mm | PG 6



V-472 Ansicht A / DIN rechts
 Ganzglasfüllung 3-fach Glas
 Ug 1,7 bei 28 mm und Ug 1,1 bei 36 mm
 helle Flächen mattiert, dunkle Streifen Klarglas,
 kammartige Applikation in Edelstahloptik
 ■ Griff ZAE 6s, 600 mm | PG 6

Die Modelle der Modellreihe K1 sind in den Dekoren der Dekorgruppe D1 lieferbar. Die Kunststoff-Ornamentrahmen sind mit der Original Dekorfolie ummantelt.

Klassisches Türdesign Charmant wie eh und je ...

In den Modellen unserer Klassikreihe lebt die Tradition fort. Neben typischen Ornamentgläsern werden handwerklich hergestellte Bleimotive und echte Bleiverglasungen sowie Sandstrahlmotiv-Verglasungen eingesetzt.

Diese Türdesigns sind jeweils beidseitig mit Ornamentrahmen aus Kunststoff oben und unten ausgestattet.

Dekore D1 siehe Seite 102



K-FF01 Außenansicht



K-FF01 Innenansicht
(im Standard ohne Kassette unten)



Gefällt Ihnen ein Modell dieser Serie?
Der **Haustürkonfigurator** läßt Ihre Wunschtür Realität werden.

K1

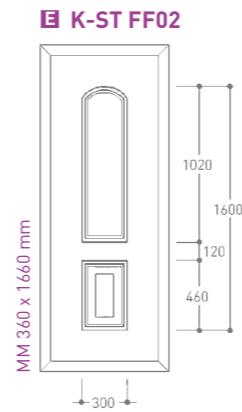
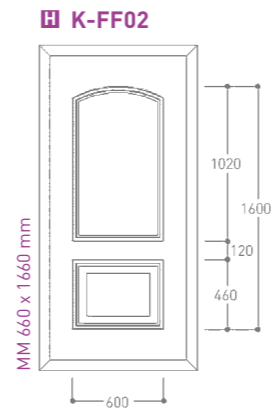
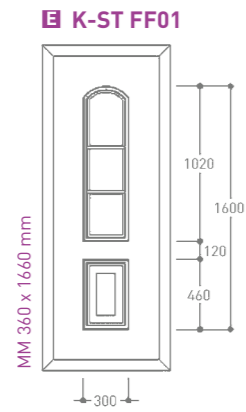
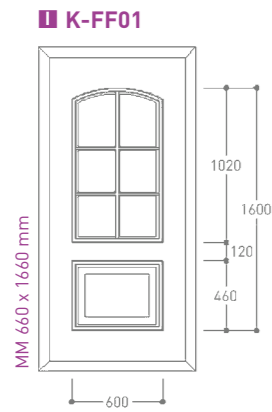

K-FF01 I
 Ornamentrahmen beidseitig,
 Kassette außen
 ■ Dekor Dunkelrot
 ■ Isolierglas Pave weiß | GG 3
 ■ Griff ZAE 6s, 600 mm | PG 6

K-ST FF01 E
 Ornamentrahmen beidseitig,
 Kassette außen
 ■ Dekor Dunkelrot
 ■ Isolierglas Pave weiß | GG 3



K-FF01 I
 Ornamentrahmen beidseitig, Kassette außen
 ■ Isolierglas Chinchilla weiß | GG 1
 ■ Griff ZAE 6s, 600 mm | PG 6



K-FF02 H
 Ornamentrahmen beidseitig,
 Kassette außen
 ■ Dekor Anthrazitgrau
 ■ Bleimotiv Y 547 auf Gotik weiß | MG 3
 ■ Griff ZAE 6s, 600 mm | PG 6



K-FF02 H
 Ornamentrahmen beidseitig,
 Kassette außen
 ■ Bleiverglasung Y 682
 mit Eisblumenglas | MG 5
 ■ Griff ZAE 6s, 600 mm | PG 6

K-ST FF02 E
 Bleiverglasung
 Y 916 | MG4



K-FF02 H
 Ornamentrahmen beidseitig,
 Kassette außen
 ■ Bleiverglasung Y 682
 mit Eisblumenglas | MG 5
 ■ Griff ZAE 6s, 600 mm | PG 6

Kunststoff-Ornamentrahmen beidseitig,
 Kassette im unteren Ornamentrahmen optional wählbar (einseitig o. beidseitig)

I K-527

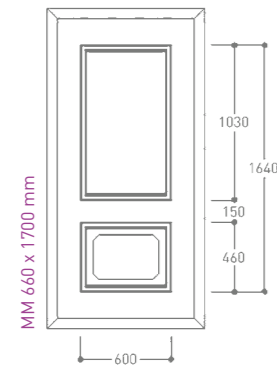

G K-JJ01

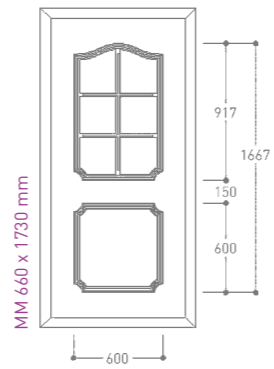

D K-ST JJ01

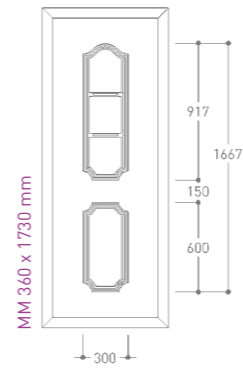

I



I

K-527
Ornamentrahmen beidseitig,
Kassette außen

- Sandstrahlmotiv
Y 1324 auf Klarglas I MG 3
- Griff ZAE 6s, 600 mm | PG 6

K-527
Ornamentrahmen beidseitig,
Kassette außen

- Dekor Golden Oak
- Isolierglas Chinchilla weiß | GG 1
- Griff ZAE 6s, 600 mm | PG 6



G

D

K-JJ01
Ornamentrahmen beidseitig

- Isolierglas Chinchilla weiß | GG 1
- Griff ZAE 6s, 600 mm | PG 6
- Kassette außen

K-ST JJ01
Ornamentrahmen beidseitig

- Isolierglas Chinchilla weiß | GG 1
- Kassette außen

Kunststoff-Ornamentrahmen beidseitig,
Kassette im unteren Ornamentrahmen optional wählbar (einseitig o. beidseitig)

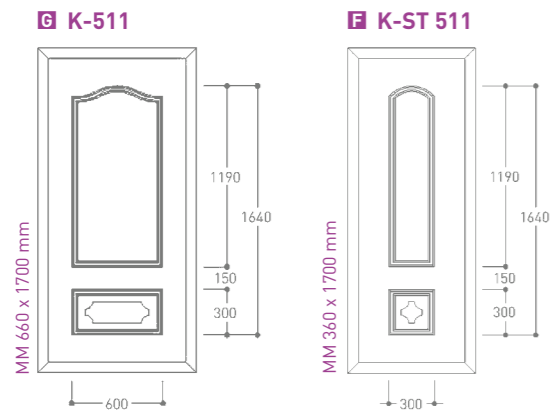

K-511 G
Ornamentrahmen beidseitig,
Kassette außen
■ Dekor Anthrazitgrau
■ Isolierglas Satinato weiß | GG 2
■ Griff ZAE 6s, 600 mm | PG 6



K-511 G
Ornamentrahmen beidseitig,
Kassette außen
■ Bleimotiv Y 616 auf Eisblume | MG 5
■ Griff ZAE 6s, 600 mm | PG 6

K-ST 511 F
Ornamentrahmen beidseitig,
Kassette außen
■ Dekor Anthrazitgrau
■ Isolierglas Satinato
weiß | GG 2

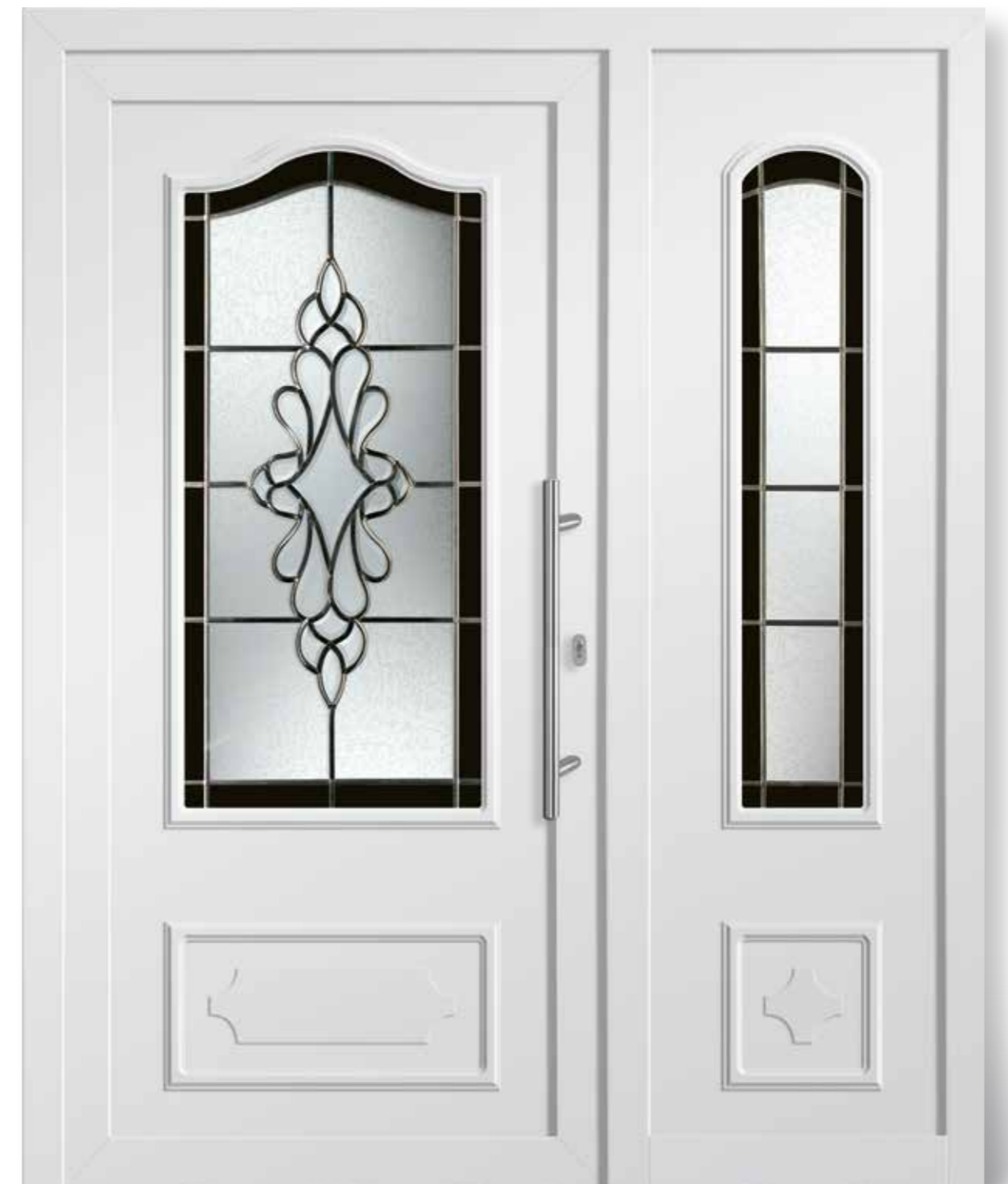

K-511 G
Ornamentrahmen beidseitig,
Kassette außen
■ Bleimotiv Y 614 auf Eisblume | MG 5
■ Griff ZAE 6s, 600 mm | PG 6

K-ST 511 F
Ornamentrahmen beidseitig,
Kassette außen
■ Bleimotiv Y 642 auf Eisblume | MG 4

Kunststoff-Ornamentrahmen beidseitig,
Kassette im unteren Ornamentrahmen optional wählbar (einseitig o. beidseitig)

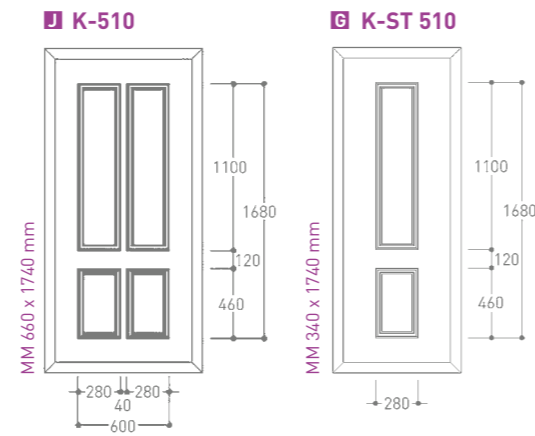
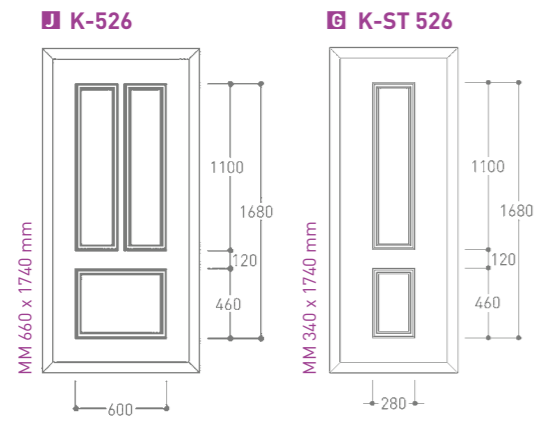

K-526
Ornamentrahmen beidseitig
■ Isolierglas Satinato weiß | GG 2
■ Griff ZAE 6s, 600 mm | PG 6

K-ST 526
Ornamentrahmen beidseitig
■ Isolierglas Satinato weiß | GG 2

K-526
Ornamentrahmen beidseitig
■ Dekor Golden Oak genarbt
■ Sandstrahlmotiv Y 1343 auf Klarglas | MG 3
■ Griff ZAE 6s, 600 mm | PG 6

K-510
Ornamentrahmen beidseitig
■ Eisblumenglas Y 934 mit Facettenschliff | MG 3
■ Griff ZAE 6s, 600 mm | PG 6

K-ST 510
Ornamentrahmen beidseitig
■ Eisblumenglas Y 1105 mit Facettenschliff | MG 3

Kunststoff-Ornamentrahmen beidseitig,
Kassette im unteren Ornamentrahmen optional wählbar (einseitig o. beidseitig)

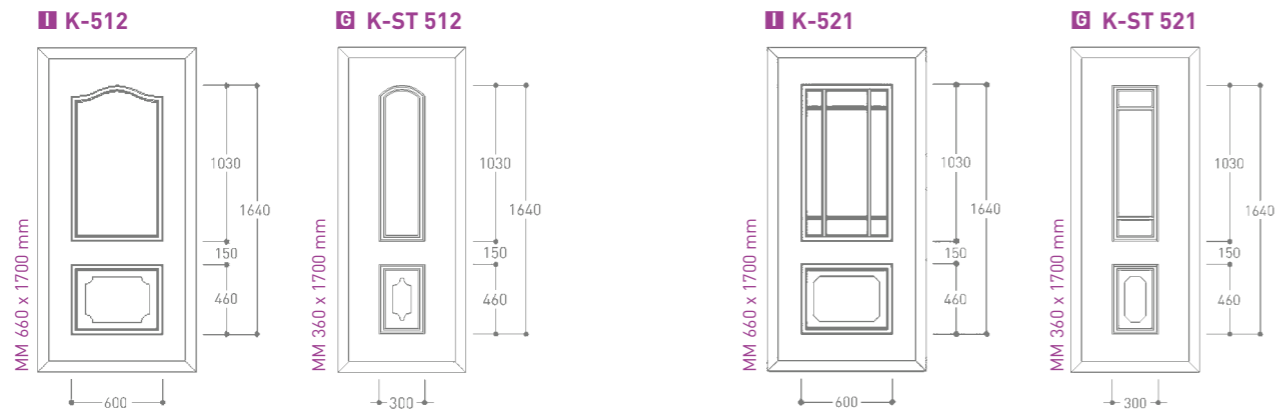

K-512 I
Ornamentrahmen beidseitig,
Kassette außen
■ Bleimotiv Y 1083
auf Reflo | MG 4
■ Griff ZAE 6s, 600 mm | PG 6

K-ST 512 G
Ornamentrahmen beidseitig,
Kassette außen
■ Bleimotiv Y 1063
auf Reflo | MG 3



K-512 I
Ornamentrahmen beidseitig,
Kassette außen
■ Dekor Nussbaum genarbt
■ Isolierglas Chinchilla weiß | GG 1
■ Griff ZAE 6s, 600 mm | PG 6



K-521 I
Ornamentrahmen beidseitig,
Kassette außen
■ Dekor Anthrazitgrau
■ Sandstrahlglas Y 956 Reflo mit Facettensteinen | MG 3
■ Griff ZAE 6s, 600 mm | PG 6

K-ST 521 G
Ornamentrahmen beidseitig,
Kassette außen
■ Dekor Anthrazitgrau
■ Sandstrahlglas Y 957
Reflo | MG 2

Kunststoff-Ornamentrahmen beidseitig,
Kassette im unteren Ornamentrahmen optional wählbar (einseitig o. beidseitig)

Mit dem Online-Haustür-Designer können Sie alle Türdesigns dieses Kataloges in den lieferbaren Ausstattungsoptionen konfigurieren und sogar in Ihre Fotohausansicht laden. So macht Türauswahl Spaß.

preego Türdesign

Die Serie für Preisbewusste

Die preego-Serie für Preisbewusste bietet modernes Design. Eine auf Effizienz angelegte Produktphilosophie und Technologie ist verantwortlich für die vergünstigten Konditionen. Die Modelle sind auf der Außenseite mit Rahmen in Edelstahloptik ausgeführt oder rahmenlos, innen im Standard immer ohne Rahmen.



P-Favorit 6 Außenansicht



P-Favorit 6 Innenansicht



Gefällt Ihnen ein Modell dieser Serie? Der **Haustürkonfigurator** läßt Ihre Wunschtür Realität werden.

P-Effekt 19

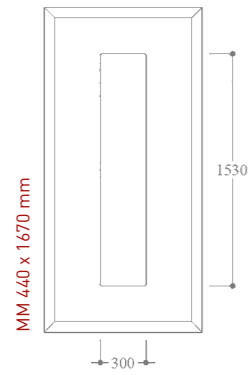

P-Effekt 22

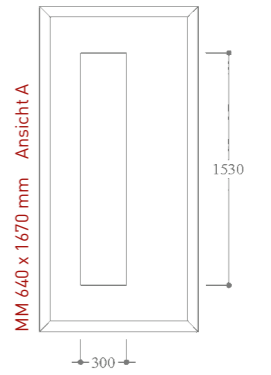

P-EFFEKT 19

- Sandstrahlmotiv Y 1119 auf Klarglas | MG 3
- Griff ZAE 6s, 600 mm | PG 6

E

P-EFFEKT 19

- Dekor Anthrazitgrau
- Isolierglas Mastercarré weiß | GG 2
- Griff ZAE 6s, 600 mm | PG 6
- Seitenteil Isolierglas Mastercarré

E

P-EFFEKT 22

- Ansicht A / DIN rechts
- Dekor Basaltgrau
- Sandstrahlmotiv Y 1119 auf Klarglas | MG 3
- Griff ZAE 6s, 600 mm | PG 6

E

P-EFFEKT 22

- Ansicht A / DIN rechts
- Sandstrahlmotiv Y 1817 auf Klarglas | MG 3
- Griff ZAE 6s, 600 mm | PG 6

E

Die Füllungen der Serie P (=preiswert) sind im Standard immer innen ohne Rahmen ausgestattet.

P1

P-Effekt 20

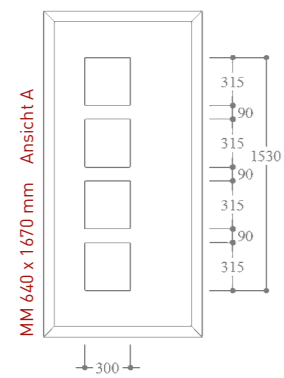

P-EFFEKT 20
Ansicht A / DIN rechts
■ Sandstrahlmotiv Y 1119 auf Klarglas | MG 3
■ Griff ZAE 6s, 600 mm | PG 6



P-EFFEKT 20
Ansicht A / DIN rechts
■ Dekor Basaltgrau
■ Isolierglas Satinato weiß | GG 2
■ Griff ZAE 6s, 600 mm | PG 6



P-EFFEKT 21
■ Dekor Anthrazitgrau
■ Sandstrahlmotiv Y 1119 auf Klarglas | MG 3
■ Griff ZAE 6s, 600 mm | PG 6

P-Effekt 21

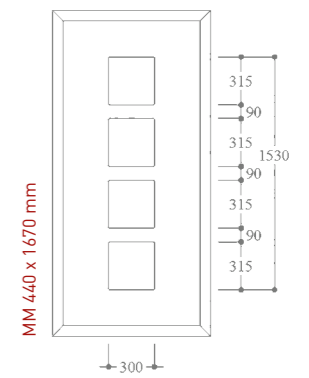

P-EFFEKT 21
■ Sandstrahlmotiv Y 1815 auf Klarglas | MG 3
■ Griff ZAE 6s, 600 mm | PG 6

Die Füllungen der Serie P (=preiswert) sind im Standard immer innen ohne Rahmen ausgestattet.

P-Effekt 17

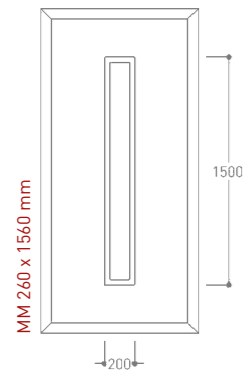

P-Favorit 6

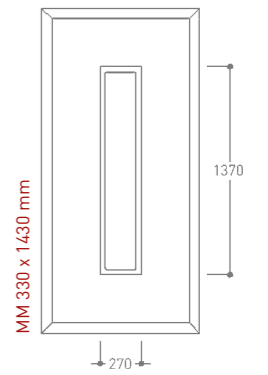

P-EFFEKT 17

- Isolierglas Mastercarré weiß | GG 2
- Griff ZAE 6s, 600 mm | PG 6
- Seitenteil Isolierglas Mastercarré

E

P-EFFEKT 17

- Dekor Anthrazitgrau
- Sandstrahlmotiv Y 977 auf Klarglas | MG 3
- Griff ZAE 6s, 600 mm | PG 6
- Seitenteil Sandstrahlmotiv ST 977 auf Klarglas

E

P-FAVORIT 6

- Dekor Grau
- Sandstrahlmotiv Y 1816 auf Klarglas | MG 3
- Griff ZAE 6s, 600 mm | PG 6

F

P-FAVORIT 6

- Dekor Dunkelrot
- Isolierglas Mastercarré weiß | GG 2
- Griff ZAE 6s, 600 mm | PG 6

F

Die Füllungen der Serie P (=preiswert) sind im Standard immer innen ohne Rahmen ausgestattet.

P1

P-Favorit 9

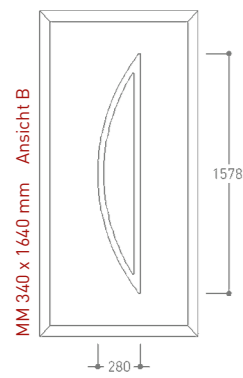

Modernes Türdesign trifft auf modernes Interieur.

P-Favorit 19

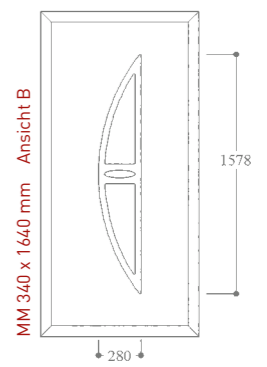

- P-FAVORIT 9**
Ansicht B / DIN rechts
- Sandstrahlmotiv Y 899 auf Klarglas | MG 3
 - Griff ZAE 6s, 600 mm | PG 6
 - Seitenteil Sandstrahlglas ST 899 Klarglas



- P-FAVORIT 9**
Ansicht B / DIN rechts
- Dekor Grau
 - Sandstrahlmotiv Y 899 auf Klarglas | MG 3
 - Griff ZAE 6s, 600 mm | PG 6
 - Seitenteil Sandstrahlglas ST 899 Klarglas



- P-FAVORIT 19**
Ansicht B / DIN rechts
- Dekor Anthrazitgrau
 - Sandstrahlmotiv Y 1825 auf Klarglas | MG 3
 - Griff ZAE 6s, 600 mm | PG 6



- P-FAVORIT 19**
Ansicht B / DIN rechts
- Isolierglas Satinato weiß | GG 2
 - Griff ZAE 6s, 600 mm | PG 6

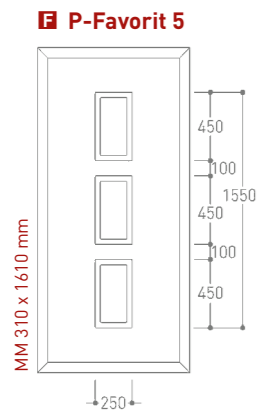

P-FAVORIT 5 F

- Isolierglas Satinato weiß | GG 2
- Griff ZAE 6s, 600 mm | PG 6



P-FAVORIT 5 F

- Dekor Basaltgrau
- Sandstrahlmotiv Y 1800 auf Klarglas | MG 3
- Griff ZAE 6s, 600 mm | PG 6



P-FAVORIT 18 F

- Dekor Anthrazitgrau
- Sandstrahlmotiv Y 1824 auf Klarglas | MG 3
- Griff ZAE 6s, 600 mm | PG 6

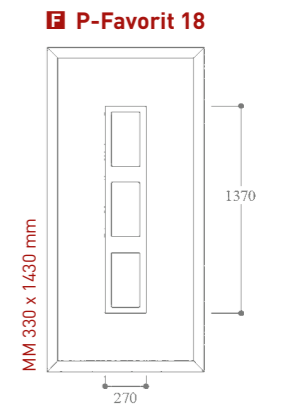

P-FAVORIT 18 F

- Isolierglas Mastercarré weiß | GG 2
- Griff ZAE 6s, 600 mm | PG 6

Die Füllungen der Serie P (=preiswert) sind im Standard immer innen ohne Rahmen ausgestattet.

P-Favorit 21

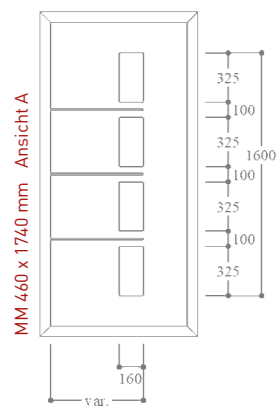

P-FAVORIT 21 Ansicht A / DIN rechts
aufgesetzte Streifenapplikation in
Edelstahloptik außen

- Isolierglas Satinato weiß | GG 2
- Griff ZAE 6s, 600 mm | PG 6

P-FAVORIT 21 Ansicht A / DIN rechts
aufgesetzte Streifenapplikation in
Edelstahloptik außen

- Dekor Anthrazitgrau
- Isolierglas Satinato weiß | GG 2
- Griff ZAE 6s, 600 mm | PG 6

P-Favorit 22

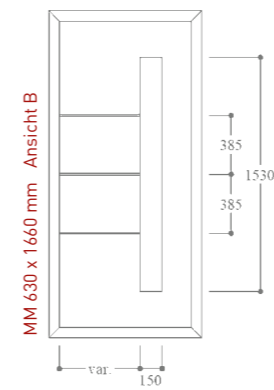

P-FAVORIT 22 Ansicht B / DIN rechts
aufgesetzte Streifenapplikation in
Edelstahloptik außen

- Dekor Graualuminium
- Sandstrahlmotiv Y 1850 auf Klarglas | MG 3
- Griff ZAE 6s, 600 mm | PG 6



P-FAVORIT 22 Ansicht B / DIN rechts
aufgesetzte Streifenapplikation in
Edelstahloptik außen

- Isolierglas Satinato weiß | GG 2
- Griff ZAE 6s, 600 mm | PG 6



preego START

Die Modelle sind konzipiert für preisgünstige Haustüren, die in Bauträgerprojekten zum Einsatz kommen.

Dafür nimmt man gerne in Kauf, dass die Vielfalt der Ausstattungs- und Veredelungsoptionen nicht grenzenlos ist. Fragen Sie Ihren Fachberater..

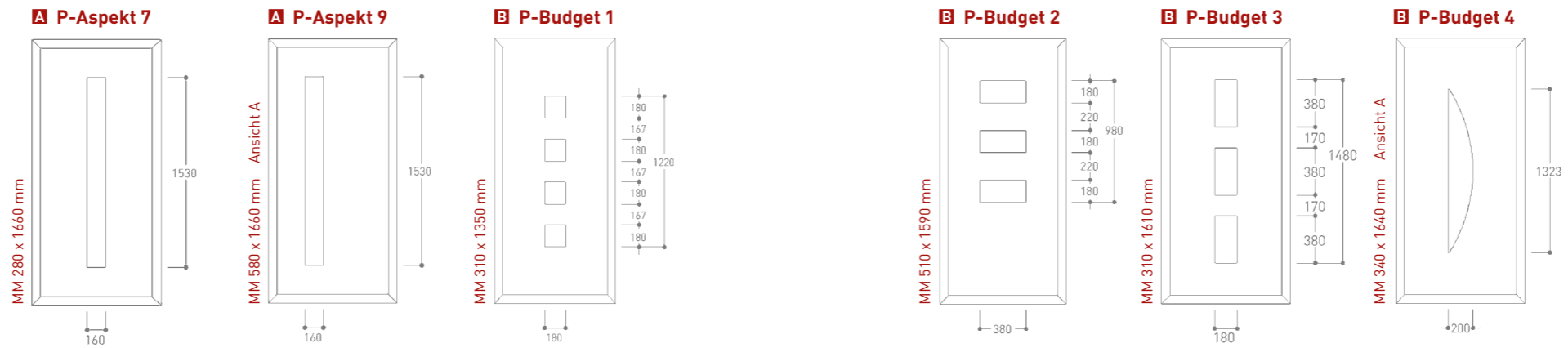

P-ASPEKT 7
 ■ Isolierglas Chinchilla weiß | GG 1
 ■ Griff ZAE 6s, 600 mm | PG 6



P-ASPEKT 9
 Ansicht A / DIN rechts
 ■ Dekor Anthrazitgrau
 ■ Isolierglas Mastercarré weiß | GG 2
 ■ Griff ZAE 6s, 600 mm | PG 6



P-BUDGET 1
 ■ Isolierglas Chinchilla weiß | GG 1
 ■ Griff ZAE 6s, 600 mm | PG 6



P-BUDGET 2
 ■ Dekor Anthrazitgrau
 ■ Isolierglas Chinchilla weiß | GG 1
 ■ Griff ZAE 6s, 600 mm | PG 6



P-BUDGET 3
 ■ Dekor Grau
 ■ Isolierglas Mastercarré weiß | GG 2
 ■ Griff ZAE 6s, 600 mm | PG 6



P-BUDGET 4
 Ansicht B / DIN rechts
 ■ Isolierglas Chinchilla weiß | GG 1
 ■ Griff ZAE 6s, 600 mm | PG 6

Die Füllungen der Serie P (=preiswert) sind im Standard immer innen ohne Rahmen ausgestattet.

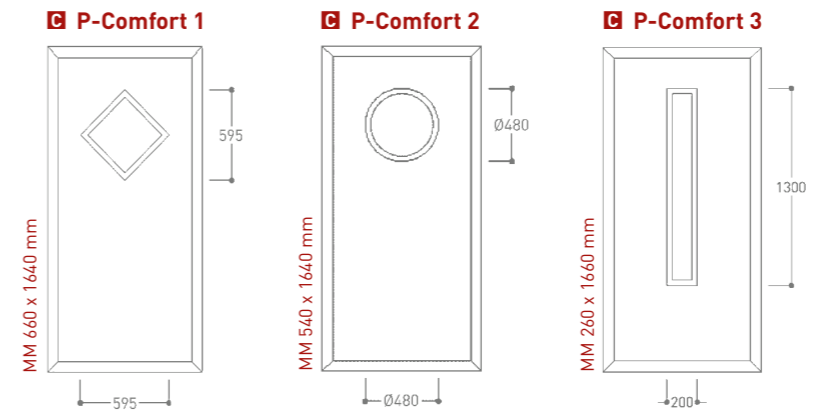
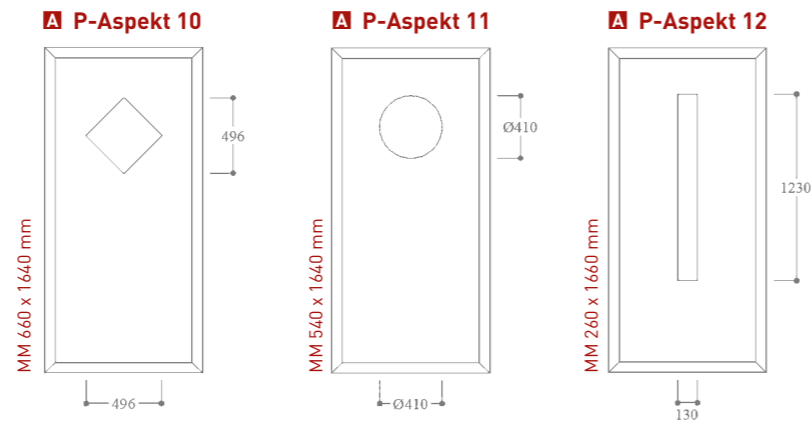

P-ASPEKT 10 A
 ■ Isolierglas Chinchilla weiß | GG 1
 ■ Griff ZAE 6s, 600 mm | PG 6

P-ASPEKT 11 A
 ■ Dekor Anthrazitgrau
 ■ Isolierglas Chinchilla weiß | GG 1
 ■ Griff ZAE 6s, 600 mm | PG 6

P-ASPEKT 12 A
 ■ Isolierglas Mastercarré weiß | GG 2
 ■ Griff ZAE 6s, 600 mm | PG 6

P-COMFORT 1 C
 ■ Dekor Grau
 ■ Isolierglas Mastercarré weiß | GG 2
 ■ Griff ZAE 6s, 600 mm | PG 6

P-COMFORT 2 C
 ■ Dekor Anthrazitgrau
 ■ Isolierglas Chinchilla weiß | GG 1
 ■ Griff ZAE 6s, 600 mm | PG 6

P-COMFORT 3 C
 ■ Isolierglas Chinchilla weiß | GG 1
 ■ Griff ZAE 6s, 600 mm | PG 6

Die Füllungen der Serie P (=preiswert) sind im Standard immer innen ohne Rahmen ausgestattet.





preego Türdesign

Die Serie für Preisbewusste

Die preego-Serie P2 für Preisbewusste bietet modernes und klassisches Design. Eine auf Effizienz angelegte Produktphilosophie und Technologie ist verantwortlich für die vergünstigten Konditionen. Dafür nimmt man gerne in Kauf, dass die Vielfalt der Ausstattungs- und Veredelungsoptionen nicht grenzenlos ist.

Alle Modelle dieser preego-Serie sind **ausschließlich in Kunststoff** erhältlich. Die klassischen Modelle sind beidseitig mit Ornamentrahmen ausgeführt. Die modernen Modelle dieser Serie haben Nutzen und Applikationen auf der Außenseite, innen sind sie rahmenlos (Ausnahmen Modell Effekt 2 und Favorit 3). Lieferbar nur in Kunststoff und in Dekoren der Dekorgruppe 1 (siehe Seite 102).



P-Effekt 1 Außenansicht
Einsatzfüllung

P-Effekt 1 Innenansicht



Gefällt Ihnen ein Modell dieser Serie?
Der **Haustürkonfigurator** läßt Ihre Wunschtür
Realität werden.

P2

P-Direkt 1

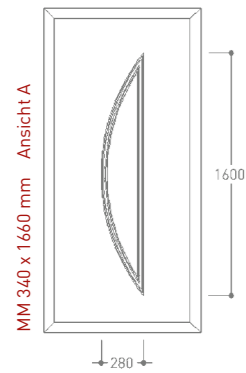

P-DIREKT 1 Ansicht A / DIN rechts D
 ■ Sandstrahlmotiv Y 881 auf Klarglas | MG 3
 ■ Griff ZAE 6s, 600 mm | PG 6



P-DIREKT 1 Ansicht A / DIN rechts D
 ■ Dekor Grau
 ■ Isolierglas Satinato weiß | GG 2
 ■ Griff ZAE 6s, 600 mm | PG 6
 ■ Seitenteil Isolierglas Satinato weiß



P-DIREKT 3 D
 ■ Dekor Anthrazitgrau
 ■ Isolierglas Chinchilla weiß | GG 1
 ■ Griff ZAE 6s, 600 mm | PG 6

P-Direkt 3

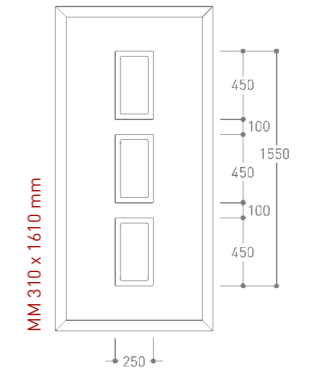

P-DIREKT 3 D
 ■ Isolierglas Mastercarré | GG 1
 ■ Griff ZAE 6s, 600 mm | PG 6

bei Modellen mit profiliertem Ornamentrahmen,
 Rahmenausführung beidseitig



Der Online-Haustürkonfigurator erleichtert die Türauswahl einfach und bequem schon Zuhause. So gehen Sie vorbereitet zu Ihrem Fachberater.

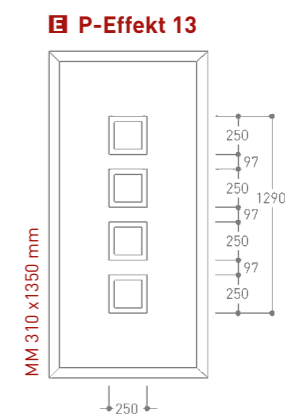
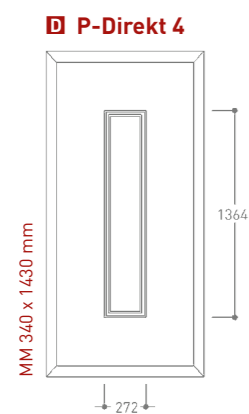

P-DIREKT 4
 ■ Dekor Anthrazitgrau
 ■ Sandstrahlmotiv Y 875 auf Klarglas | MG 3
 ■ Griff ZAE 6s, 600 mm | PG 6



P-DIREKT 4
 ■ Isolierglas Satinato weiß | GG 2
 ■ Griff ZAE 6s, 600 mm | PG 6
 ■ Seitenteil Isolierglas Satinato weiß



P-EFFEKT 13
 ■ Isolierglas Mastercarré | GG 2
 ■ Griff ZAE 6s, 600 mm | PG 6



P-EFFEKT 13
 ■ Dekor Anthrazit
 ■ Isolierglas Mastercarré weiß | GG 2
 ■ Griff ZAE 6s, 600 mm | PG 6
 ■ Seitenteil Isolierglas Mastercarré weiß

bei Modellen mit profiliertem Ornamentrahmen, Rahmenausführung beidseitig

P-Effekt 2

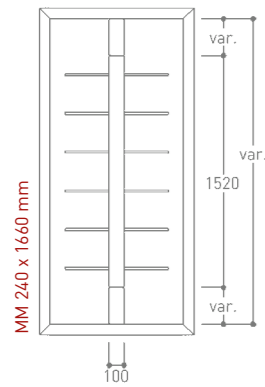

P-EFFEKT 2 E
Applikationen in Edelstahloptik und Flachnuten außen,
Rahmen in Edelstahloptik innen
■ Sandstrahlmotiv Y 887 auf Klarglas | MG 3
■ Griff ZAE 6s, 600 mm | PG 6

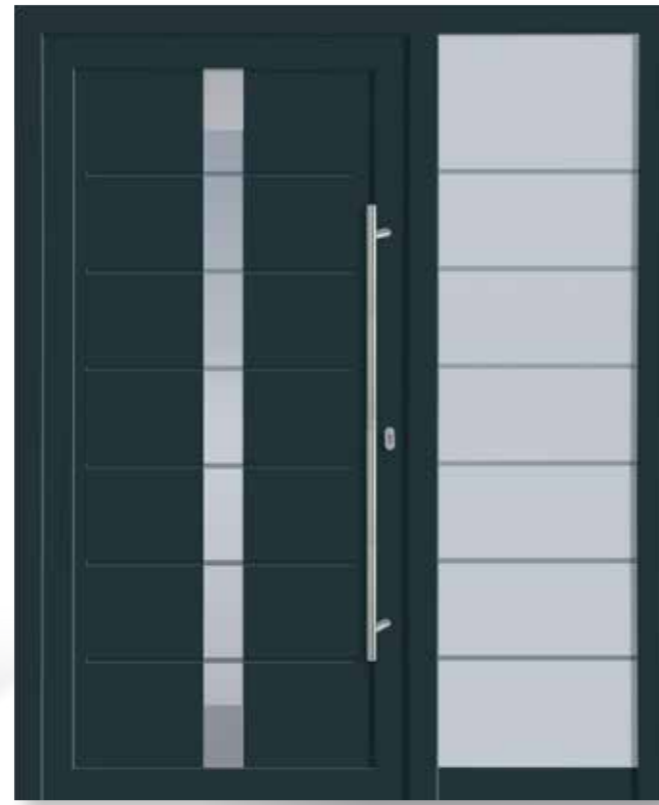

P-EFFEKT 2 E
Applikationen in Edelstahloptik und Flachnuten außen, Rahmen in
Edelstahloptik innen
■ Dekor Anthrazitgrau
■ Sandstrahlmotiv Y 887 auf Klarglas | MG 3
■ Griff ZAE 6s, 1200 mm | PG 6
■ Seitenteil Sandstrahlmotiv ST 887 auf Klarglas



P-EFFEKT 3 E
flächenbündige Applikationen in Edelstahloptik außen
■ Dekor Anthrazitgrau
■ Isolierglas Satinato weiß | GG 2
■ Griff ZAE 6s, 600 mm | PG 6

P-Effekt 3

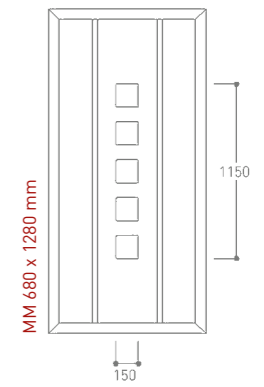

P-EFFEKT 3 E
flächenbündige Applikationen in
Edelstahloptik außen
■ Isolierglas Satinato weiß | GG 2
■ Griff ZAE 6s, 600 mm | PG 6

P-Effekt 1

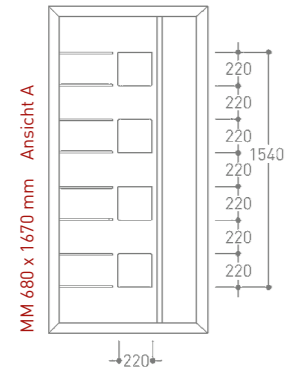

P-EFFEKT 1 Ansicht A / DIN rechts
flächenbündige Applikation in Edelstahloptik
und Flachnuten außen

- Dekor Anthrazitgrau
- Sandstrahlmotiv Y 896 auf Klarglas | MG 3
- Griff ZAE 6s, 600 mm | PG 6



P-EFFEKT 1 Ansicht B / DIN links
flächenbündige Applikation in Edelstahloptik und Flachnuten außen

- Isolierglas Chinchilla weiß | GG 1
- Griff ZAE 6s, 600 mm | PG 6

P-Favorit 2

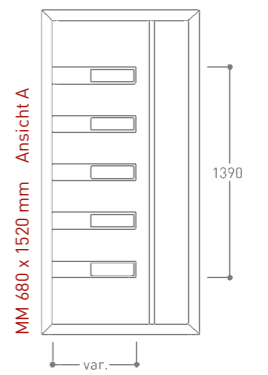

P-FAVORIT 2 Ansicht B / DIN links
flächenbündige Applikationen
in Edelstahloptik außen

- Dekor Anthrazitgrau
- Isolierglas Satinato weiß | GG 2
- Griff ZAE 6s, 600 mm | PG 6



P-FAVORIT 2 Ansicht A / DIN rechts
flächenbündige Applikationen
in Edelstahloptik außen

- Dekor Nussbaum
- Isolierglas Satinato weiß | GG 2
- Griff ZAE 6s, 600 mm | PG 6

bei Modellen mit profiliertem Ornamentrahmen,
Rahmenausführung beidseitig

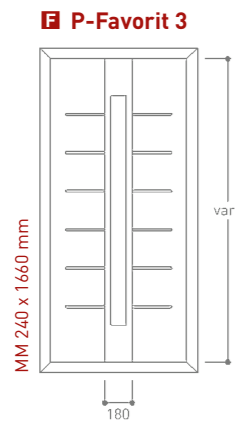

P-FAVORIT 3
Rahmenapplikation in Edelstahloptik und Flachnuten außen, Rahmen in Edelstahloptik innen

- Dekor Grau
- Isolierglas Satinato weiß | GG 2
- Griff ZAE 6s, 600 mm | PG 6

F



P-FAVORIT 3
Rahmenapplikation in Edelstahloptik und Flachnuten außen, Rahmen in Edelstahloptik innen

- Sandstrahlmotiv Y 887 auf Klarglas | MG 3
- Griff ZAE 6s, 600 mm | PG 6

F



P-FAVORIT 3
Rahmenapplikation in Edelstahloptik und Flachnuten außen, Rahmen in Edelstahloptik innen

- Dekor Basaltgrau
- Isolierglas Satinato weiß | GG 2
- Griff ZAE 6s, 600 mm | PG 6
- Seitenteil Isolierglas Satinato weiß

F



P-FAVORIT 3
Rahmenapplikation in Edelstahloptik und Flachnuten außen, Rahmen in Edelstahloptik innen

- Dekor Anthrazitgrau
- Sandstrahlmotiv Y 887 auf Klarglas | MG 3
- Griff ZAE 6s, 600 mm | PG 6
- Seitenteil Sandstrahlmotiv ST 887 auf Klarglas

F

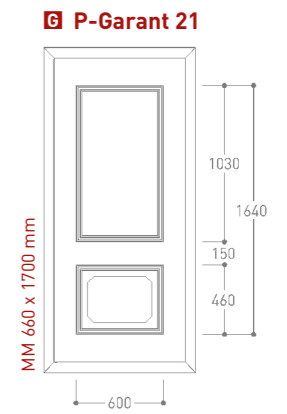
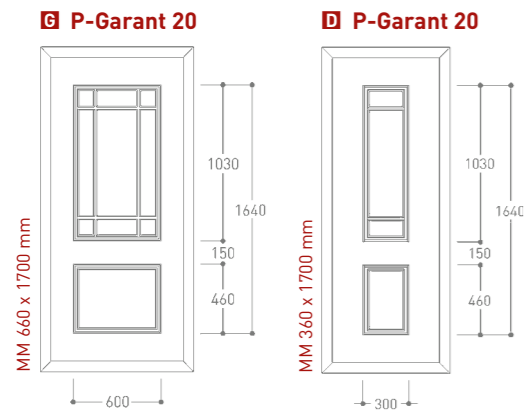

P-GARANT 20 G

- Dekor Grau
- Isolierglas Chinchilla weiß | GG 1
- Griff ZAE 6s, 600 mm | PG 6



P-GARANT 20 G **P-ST GARANT 20** D

- Bleimotiv Y 1852 Gotik weiß | MG 3
- Griff ZAE 6s, 600 mm | PG 6
- Seitzenteil Isolierglas Gotik weiß
- Bleimotiv Y 1853 Gotik weiß | MG 3



P-GARANT 21 G

- Sandstrahlmotiv Y 1846 auf Klarglas | MG 3
- Griff ZAE 6s, 600 mm | PG 6



P-GARANT 21 G

- Dekor Golden Oak
- Isolierglas Chinchilla weiß | GG 1
- Griff ZAE 6s, 600 mm | PG 6

bei Modellen mit profiliertem Ornamentrahmen,
Rahmenausführung beidseitig

P-Garant 22

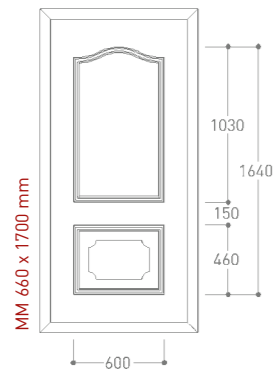

P-Garant 14

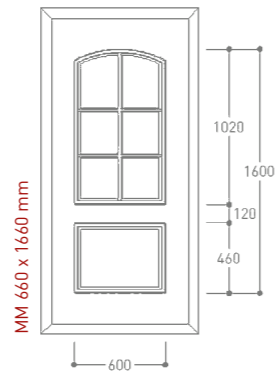

P-ST Garant 14

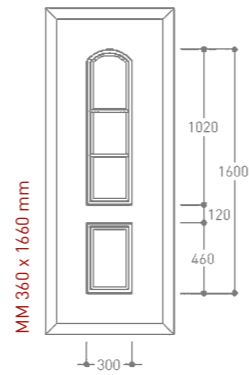

P-GARANT 22

- Bleimotiv Y 882 Gotik weiß | MG 3
- Griff ZAE 6s, 600 mm | PG 6



P-GARANT 22

- Dekor Anthrazitgrau
- Isolierglas Chinchilla weiß | GG 1
- Griff ZAE 6s, 600 mm | PG 6



P-GARANT 14

- Ornamentrahmen beidseitig
- Dekor Anthrazitgrau
- Isolierglas Gotik weiß | GG 1
- Griff ZAE 6s, 600 mm | PG 6



P-Garant 14 **P-ST Garant 14**

- Ornamentrahmen beidseitig
- Isolierglas Pave weiß | GG 3
- Griff ZAE 6s, 600 mm | PG 6



P-GARANT 14

- Ornamentrahmen beidseitig
- Dekor Golden Oak
- Isolierglas Gotik weiß | GG 1
- Griff ZAE 6s, 600 mm | PG 6

P-Garant 15

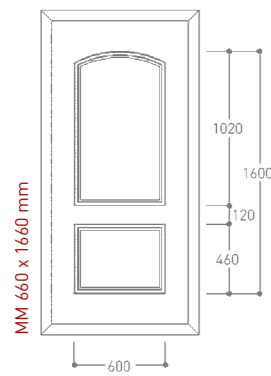

P-ST-Garant 15

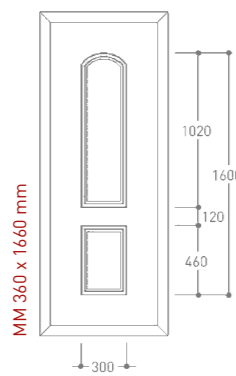

P-Garant 16

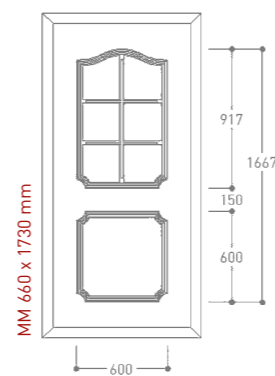

P-ST-Garant 16

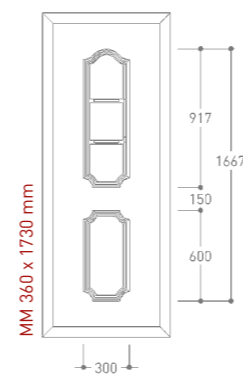

P-GARANT 15

- Ornamentrahmen beidseitig
- Dekor Anthrazitgrau
- Bleimotiv Y 1836 auf Gotik weiß | MG 3
- Griff ZAE 6s, 600 mm | PG 6



P-GARANT 15

- Ornamentrahmen beidseitig
- Sandstrahlmotiv Y 1837 auf Klarglas | MG 3
- Griff ZAE 6s, 600 mm | PG 6

P-ST GARANT 15

- Ornamentrahmen beidseitig
- Sandstrahlmotiv Y 1838 auf Klarglas | MG 3



P-GARANT 16

- Ornamentrahmen beidseitig
- Dekor Anthrazitgrau
- Isolierglas Chinchilla weiß | GG 1
- Griff ZAE 6s, 600 mm | PG 6



P-GARANT 16 **P-ST GARANT 16**

- Ornamentrahmen beidseitig
- Isolierglas Chinchilla weiß | GG 1
- Griff ZAE 6s, 600 mm | PG 6



P-GARANT 16

- Ornamentrahmen beidseitig
- Dekor Golden Oak
- Isolierglas Chinchilla weiß | GG 1
- Griff ZAE 6s, 600 mm | PG 6

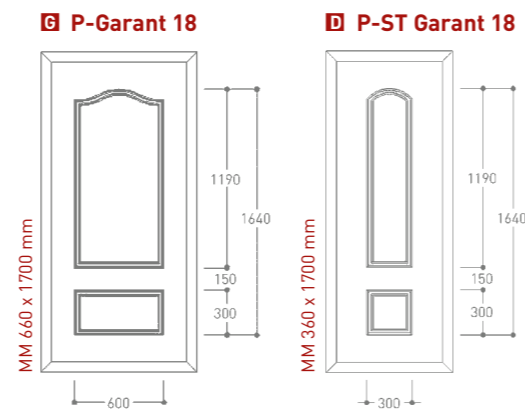
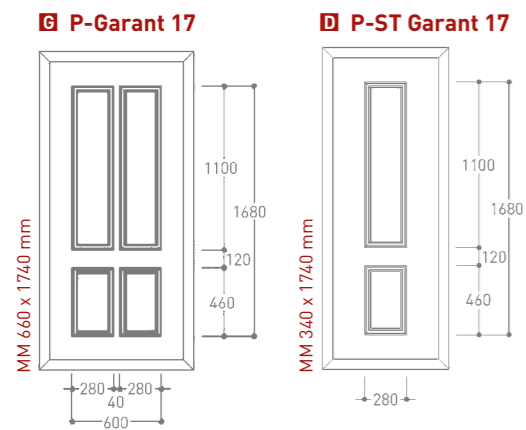

P-GARANT 17 G
Ornamentrahmen beidseitig
■ Dekor Anthrazitgrau
■ Sandstrahlmotiv Y 1839 auf Klarglas | MG 3
■ Griff ZAE 6s, 600 mm | PG 6



P-GARANT 17 G
Ornamentrahmen beidseitig
■ Eisblumenglas Y 1840 mit Facettenschliff | MG 3
■ Griff ZAE 6s, 600 mm | PG 6

P-ST GARANT 17 D
Ornamentrahmen beidseitig
■ Eisblumenglas Y 1841 mit Facettenschliff | MG 3



P-GARANT 18 G
Ornamentrahmen beidseitig
■ Bleimotiv Y 1842 auf Eisblume | MG 5
■ Griff ZAE 6s, 600 mm | PG 6



P-GARANT 18 G **P-ST GARANT 18** D
Ornamentrahmen beidseitig ■ Bleimotiv Y 1844 auf Eisblume | MG 4
■ Bleimotiv Y 1843 auf Eisblume | MG 5
■ Griff ZAE 48, 400 mm | PG 7



P-GARANT 18 G
Ornamentrahmen beidseitig
■ Dekor Eiche Dunkel
■ Bleimotiv Y 1842 auf Eisblume | MG 5
■ Griff ZAE 6s, 600 mm | PG 6

P-Garant 19

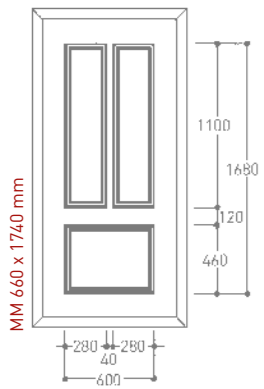

P-ST Garant 19

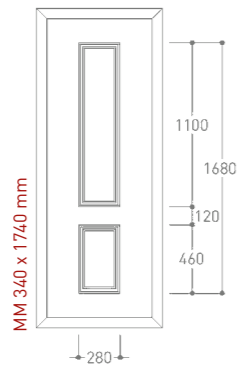

P-GARANT 19 G
 Ornamentrahmen beidseitig
 ■ Isolierglas Satinato weiß | GG 2
 ■ Griff ZAE 6s, 600 mm | PG 6



P-ST GARANT 19 D
 Ornamentrahmen beidseitig
 ■ Isolierglas Satinato weiß | GG 2

P-GARANT 19 G
 Ornamentrahmen beidseitig
 ■ Sandstrahlmotiv Y 1847 auf Klarglas | MG 3
 ■ Griff ZAE 6s, 600 mm | PG 6



TÜRSPION

ZAEDSP 1
Edelstahlgriff
mit integrierter
Spion-Kamera



1200 mm
BA ca. 876 mm
PG 14

1600 mm
BA ca. 1276 mm
PG 14



Digitaler Türspion im Füllungsaußengriff

ZAEDSP 1 (PG 14)

Edelstahl-Füllungsaußengriff mit
integriertem ZDSP 4-Modul

- lieferbar in 2 Längen: 1600 mm und 1200 mm
- Mindestfüllungsstärke 70 mm
- der Bildgeber wird innenseitig auf Spionhöhe montiert
- 4 AA-Batterien
- lieferbar auch bei beidseitiger Aufsatzfüllung

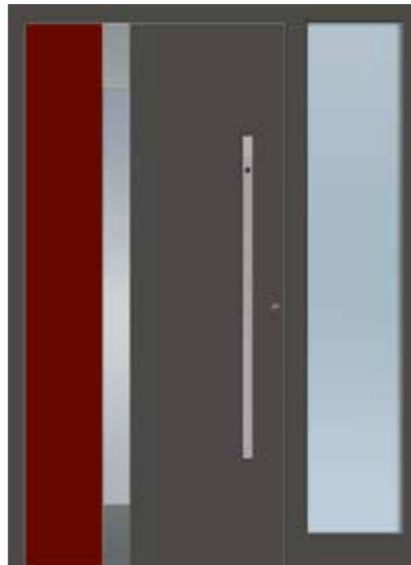

Einsatzgebiet:
Moderne Türfüllungen ohne Glas oder mit
schmalem Lichtausschnitt. Auch bei ge-
schlossenen Türfüllungen in Kombination
mit ornamentverglasten oder matten
Ganzglasseitenteilen bzw. Motivseitenteilen



Digitaler Türspion mit Bildschirm

ZDSP 4 (PG 10)

Im Lieferumfang enthalten sind:

- Spionkamera
- Bildgeber auf der Innenseite, durch Knopfdruck innen aktivierbar
- 4 AA-Batterien
- Werksmontage mittig
- der Bildgeber wird innenseitig auf Spionhöhe montiert



Einsatzgebiet:
Moderne Türfüllungen
ohne Glas (geschlossen).
Auch bei geschlossenen
Türfüllungen in Kombination
mit ornamentverglasten oder
matten Ganzglasseitenteilen
bzw. Motivseitenteilen.
Lieferbar auch bei beidseitiger
Aufsatzfüllung.



Digitalspion Innenansicht



Türspion, Standard

ZSPM 5 (PG 2)

runder Spion
Messing verchromt
Durchmesser ca. 26mm



FÜLLUNGSGRIFFE Edelstahl – Schwarz – Eiche hell

Füllungsgriffe sind ausschliesslich für flügelüberdeckende Türfüllungen vorgesehen.
 Füllungsgriffe auf Einsatzfüllungen auf Anfrage (Serie GEOline).



Die Kombinationen aus Edelstahl und Holz geben Stoßgriffen und Griffstangen eine besondere, individuelle und hochwertige Note. Eigenschaften wie geringe Materialdichte, hohe Steifigkeit und geringe Kriechneigung machen Holz zu einem idealen Partnerwerkstoff von Edelstahl. Wir verwenden hier Eiche hell als bevorzugte Holzart. Die speziell ausgewählten Maserungen machen jeden Griff zu einem Unikat.



ZAE 6



ZAE 180
halbrund

TIPP Halbrund geformt für eine angenehme Haptik



ZAF 6



ZAF 180
halbrund

TIPP Halbrund geformt für eine angenehme Haptik



ZAH-Ed 6 - Stützen Edelstahl
ZAH-Fa 6 - Stützen schwarz



ZAH-Ed 180 - Stützen Edelstahl
ZAH-Fa 180 - Stützen schwarz

Länge	PG
400 mm	8
600 mm	8
800 mm	8
1000 mm	8
1200 mm	8
1400 mm	8
1600 mm	8
1800 mm	10

Länge	PG
800 mm	10
1000 mm	10
1200 mm	10
1600 mm	10
1800 mm	11

Länge	PG
400 mm	10
600 mm	10
800 mm	10
1000 mm	10
1200 mm	10
1400 mm	10
1600 mm	10
1800 mm	11

Länge	PG
800 mm	11
1000 mm	11
1200 mm	11
1600 mm	11
1800 mm	11













Länge	PG	
	Ed	Fa
1000 mm	12	13
1200 mm	12	13
1600 mm	12	13

Länge	PG	
	Ed	Fa
1000 mm	12	13
1200 mm	12	13
1600 mm	12	13



ROSETTEN | STANDARDFARBEN



Rosetten, Ausführung Edelstahl oder schwarz

 ZRE 11A Standard PG 1	 ZRE 13KA Kernziehschutz PG 2	 ZRE 14KA Kernziehschutz verstellbar PG 3	 ZRE 15A Standard PG 1	 ZRE 16KA Kernziehschutz PG 2	 ZRE 17KA Kernziehschutz verstellbar PG 3
 ZRF 11A Standard PG 2	 ZRF 13KA Kernziehschutz PG 3	 ZRF 14KA Kernziehschutz verstellbar PG 4	 ZRF 15A Standard PG 2	 ZRF 16KA Kernziehschutz PG 3	 ZRF 17KA Kernziehschutz verstellbar PG 4

D1 Dekore genarbt

 Golden Oak	 Mahagoni	 Mahagoni (Sapeli)	 Nussbaum	 Eiche dunkel
 Dunkelrot	 Stahlblau	 Tannengrün	 Schwarzbraun	 Cremeweiß
 Anthrazitgrau	 Grau	 Basaltgrau	 Quarzgrau	

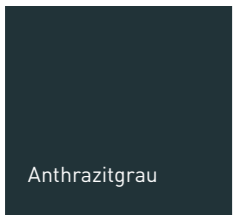
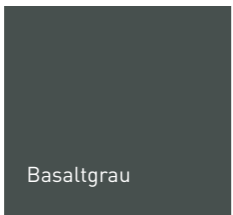
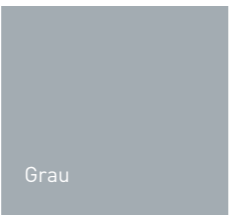
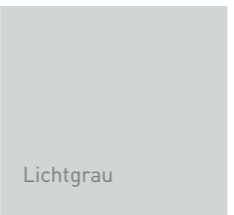
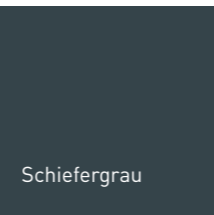
D2 Dekore glatt

 Anthrazitgrau	 Basaltgrau	 Grau	 Lichtgrau	 Schiefergrau
 Quarzgrau				

ORNAMENTGLÄSER

GLASGRUPPE 1



Klarglas



Chinchilla weiß



Gotik weiß



Delta weiß

INFO

Ornamentgläser sind Gussgläser. Das charakteristische Merkmal ist die mehr oder weniger stark geprägte Ornamentierung. Die Formgebung erfolgt am flüssigen Glas durch Präge-Walzen. Die geometrischen Abmessungen von Wellen, Rippen, Prismen und anderen Prägeformen bewirken sehr interessante und unterschiedliche Lichtstreuungen, deren Brillanz fototechnisch nicht dargestellt werden kann.

Ornamentgläser werden bei allen Haustürrfüllungen standardmäßig als äußere Scheibe des Isolierglases mit der Struktur nach innen eingebaut. Durch diesen Einbau wird der Reinigungsaufwand minimiert. Als Innenscheibe wird ein Wärmeschutzglas eingesetzt.

GLASGRUPPE 2



Mastercarré



Barock weiß



Silvit weiß



Ornament 504



Eisblume weiß



Satinato weiß



Sandstrahlglas flächig



Parsol grau



Reflo

Reflo ist ein leicht verschwommen, durchsichtiges Glas, wobei mit zunehmender Entfernung die Objekte hinter dem Glas immer undeutlicher werden.

GLASGRUPPE 3



Pave weiß



Uadi weiß



Sommerklima

Die Haustüren mit dunkler Oberfläche sollten keiner direkten Sonneneinstrahlung und Schlagregen ausgesetzt werden!

Auswirkungen:

- schlechtere Dichtungsanlage
- Tür schwer zu schließen



Bei einer direkten Sonneneinstrahlung können die großen Temperaturdifferenzen zu Funktionsproblemen führen.

Maßnahmen:

- Vermeidung des Türeinbaus an Orten mit hoher Sonneneinstrahlung
- Tür mit hellen Oberflächen und zusätzlichem Schutz durch ein Vordach
- Zuschließen der Tür. Der Türflügel wird schlossseitig durch die Mehrfachverriegelung zusätzlich oben und unten fixiert



Winterklima

Bei Winterklima kann die Flügelverformung von innen kommen, da die Außentemperatur extrem niedriger als innen ist. Eine Verformung kann auch durch eine direkt angrenzende Bodenheizung verursacht werden.

HINWEISE

Sowohl gestalterische als auch technische Änderungen sind möglich. Drucktechnisch bedingte Farbabweichungen im Katalog müssen wir uns vorbehalten. Für Irrtümer und Druckfehler in Katalogen und Preislisten übernehmen wir keine Verantwortung.

Die Verwendung unseres Bildmaterials bedarf der vorherigen schriftlichen Zustimmung. Fast alle Modelle in diesem Katalog sind als Geschmacksmuster geschützt.

Die abgebildeten Rosetten und Ausgleichsprofile bei Seitenteilen müssen nicht dem Lieferstandard des Türenherstellers entsprechen. Der Maßstab der abgebildeten Produkte ist nicht verbindlich.

Türflügelverformung
(Bimetall Effekt)

Haustüren sind ein Fassadenelement des Objektes und dadurch den Temperaturdifferenzen zwischen Innen - und Außenklima ausgesetzt. Die extremen Außentemperaturen können zu Flügelverformungen und damit zu Funktionsproblemen an Türen führen. Die Türflügelverformung < 4 mm ist kein Gegenstand der Reklamation.

Dem Endabnehmer gegenüber besteht hierüber Hinweispflicht.

Grenzwerte bei extremen Temperaturbelastungen

Verformung	Verriegelungsmoment
≤ 4,5 mm	≤ 1,5 Nm
≤ 4,5 mm	≤ 1,5 Nm

Temperaturen nach Oberflächen

Farbton	Temperatur bei direkter Sonneneinstrahlung
hell - weiß	ca. 40 - 50°C
dunkel	ca. 60 - 70°C
sehr dunkel	ca. 70 - 80°C



M-355
S. 12



M-021
S. 13



M-270
S. 14



M-043
S. 16



M-022
S. 17



M-573
S. 18



M-031
S. 19



M-060
S. 20



M-111
S. 21



M-119
S. 22



M-229
S. 24



M-170
S. 25



M-298
S. 26



M-442
S. 27



M-441
S. 28



M-297
S. 29



M-526
S. 30



M-527
S. 31



M-160
S. 33



M-216
S. 34



M-153
S. 35



M-217
S. 36



M-230
S. 37



M-400
S. 38



M-466
S. 39



V-473
S. 42



V-492
S. 43



V-476
S. 44



V-472
S. 45



K-FF01
S. 48



K-FF02
S. 49



K-527
S. 50



K-JJ01
S. 51



K-511
S. 52



K-526
S. 54



K-510
S. 55

MODELLÜBERSICHT

K-512
S. 56

K-521
S. 57

P-Effekt 19
S. 60

P-Effekt 22
S. 61

P-Effekt 20
S. 62

P-Effekt 21
S. 63

P-Garant 21
S. 89

P-Garant 22
S. 90

P-Garant 14
S. 91

P-Garant 15
S. 92

P-Garant 16
S. 93

P-Garant 17
S. 94

P-Effekt 17
S. 64

P-Favorit 6
S. 65

P-Favorit 9
S. 66

P-Favorit 19
S. 67

P-Favorit 5
S. 68

P-Favorit 18
S. 69

P-Garant 18
S. 95

P-Garant 19
S. 96

P-S04

P-S11

P-RH00

Nuten- und Halbfüllungen siehe Preisliste Seite 44

P-Favorit 21
S. 70

P-Favorit 22
S. 71

P-Aspekt 7
S. 72

P-Aspekt 9
S. 72

P-Budget 1
S. 72

P-Budget 2
S. 73

P-Budget 3
S. 73

P-Budget 4
S. 73

P-Aspekt 10
S. 74

P-Aspekt 11
S. 74

P-Aspekt 12
S. 74

P-Comfort 1
S. 75

P-Comfort 2
S. 75

P-Comfort 3
S. 75

P-Direkt 1
S. 78

P-Direkt 3
S. 79

P-Direkt 4
S. 80

P-Effekt 13
S. 81

P-Effekt 2
S. 82

P-Effekt 3
S. 83

P-Effekt 1
S. 84

P-Favorit 2
S. 85

P-Favorit 3
S. 86

P-Garant 20
S. 88

INDEX

Modell	Katalog-Seite	Kategorie
M-021	13	M1
M-022	17	M1
M-031	19	M1
M-043	16	M1
M-060	20	M1
M-111	21	M1
M-119	22	M1
M-153	35	M1
M-160	32	M1
M-170	25	M1
M-216	34	M1
M-217	36	M1
M-229	24	M1
M-230	37	M1
M-270	14	M1
M-297	29	M1
M-298	26	M1
M-355	12	M1
M-400	38	M1
M-441	28	M1
M-442	27	M1
M-466	39	M1
M-526	30	M1
M-527	31	M1
M-573	18	M1

K-510	55	K1
K-511	52	K1
K-512	56	K1
K-521	57	K1
K-526	54	K1
K-527	50	K1
K-FF01	48	K1
K-FF02	49	K1
K-JJ01	51	K1

V-472	45	V
V-473	42	V
V-476	44	V
V-492	43	V

Modell	Katalog-Seite	Kategorie
P-Aspekt 10	74	P1
P-Aspekt 11	74	P1
P-Aspekt 12	74	P1
P-Aspekt 7	72	P1
P-Aspekt 9	72	P1
P-Budget 1	72	P1
P-Budget 2	73	P1
P-Budget 3	73	P1
P-Comfort 1	75	P1
P-Comfort 2	75	P1
P-Comfort 3	75	P1
P-Effekt 17	64	P1
P-Effekt 19	60	P1
P-Effekt 20	62	P1
P-Effekt 21	63	P1
P-Effekt 22	61	P1
P-Favorit 18	69	P1
P-Favorit 19	67	P1
P-Favorit 21	70	P1
P-Favorit 22	71	P1
P-Favorit 5	68	P1
P-Favorit 6	65	P1
P-Favorit 9	66	P1

P-Direkt 1	78	P2
P-Direkt 3	79	P2
P-Direkt 4	80	P2
P-Effekt 1	84	P2
P-Effekt 2	82	P2
P-Effekt 3	83	P2
P-Effekt 13	81	P2
P-Favorit 2	85	P2
P-Favorit 3	86	P2
P-Garant 14	91	P2
P-Garant 15	92	P2
P-Garant 16	93	P2
P-Garant 17	94	P2
P-Garant 18	95	P2
P-Garant 19	96	P2
P-Garant 20	88	P2
P-Garant 21	89	P2
P-Garant 22	90	P2

Hinweise zum Datenschutz der dpi Türdesign GmbH finden Sie auf unserer Homepage www.dpi.design. Gerne lassen wir Ihnen diese auch auf Anfrage zukommen.

dpiTürdesign®
www.schoene-haustueren.de